



MINCEUR & ANTI-ÂGE

GUIDE D'INSTALLATION
ET D'UTILISATION

INSTALLATION
AND USER GUIDE

INSTALLATIONS
UND BEDIENUNGSANLEITUNG

GUIA
DE INSTALACION Y DE UTILIZACION

GUIDE D'INSTALLAZIONE
E UTILIZZO

INSTALLATIEGIDS
EN GEBRUIKSAANWIJZING



FÉLICITATIONS

Vous venez d'acquérir Wellbox®(S) et nous vous en remercions ! LPG® Leader mondial avec endermologie®, vous permet désormais de bénéficier à domicile de ses années d'expertise en stimulation cellulaire.

Issue des technologies professionnelles LPG® (Cellu M6®), Wellbox®(S) réactive naturellement les processus physiologiques responsables de la minceur et de la jeunesse. En seulement quelques minutes par jour, Wellbox®(S) va révolutionner votre quotidien et réinventer vos gestes de beauté.

Il vous reste maintenant à suivre les instructions fournies dans ce guide.

SOMMAIRE	Certificat de garantie	3
	Consignes de sécurité importantes	4
	Contre-indications	5
	Précautions d'utilisation	6
	Contenu de l'emballage	7
	Descriptif de l'appareil	8
	Descriptif du panneau de commandes	9
	Descriptif des têtes de soin	10
	Installation	12
	Alimentation	13
	Mise en marche	14
	Entretien	15
	Entretien des têtes Roll	16
Entretien des têtes Lift	17	
Un problème : que faire ?	18	
Caractéristiques techniques	19	



Lisez attentivement ce Guide d'installation et d'utilisation et conservez ces instructions pour consultation ultérieure.

CERTIFICAT DE GARANTIE

pour
WELLBOX LPG®

La présente garantie (la "Garantie") s'applique à tous les pays dans lesquels le produit Wellbox®[S] (le "Produit") aura été vendu sur le marché par LPG® Systems ("LPG®") ou un revendeur autorisé. LPG® garantit que le Produit est, au moment de son achat originel, libre de tout défaut de matière, de conception et de fabrication sous réserve des dispositions et conditions suivantes :

1. La Garantie est donnée à l'acheteur final du Produit (le "Client"). Elle ne limite aucunement les droits du Client selon les dispositions impératives de la loi nationale applicable ni les droits du Client vis-à-vis du revendeur / distributeur du Produit selon leur contrat.

2. La Garantie est valable pour autant que le Client fournisse avec le Produit la preuve originale de son achat, notamment facture, quittance, ticket de caisse, certificat de garantie délivré par un revendeur autorisé accompagné du ticket de caisse, preuve de paiement par carte de crédit si l'achat a eu lieu par Internet. La preuve d'achat doit contenir la date de l'achat, la désignation expresse du Produit ainsi que, le cas échéant, le nom du revendeur autorisé et le numéro de série. LPG® se réserve le droit de refuser la Garantie gratuitement dans les cas où les documents mentionnés ci-dessus ne peuvent être présentés ou que les informations qu'ils doivent contenir se révèlent incomplètes ou illisibles.

3. La Garantie n'est valable qu'en cas d'usage du Produit à titre privé. Elle est exclue en cas d'usage professionnel ou si le Produit a été loué à titre commercial.

4. La Période de Garantie est de 2 (DEUX) ANS maximum à partir de la date à laquelle le premier Client a acheté le Produit auprès de LPG® ou d'un revendeur autorisé (la "Période de Garantie"), sans pouvoir excéder dans cette période 500 heures d'utilisation, soit 5000 séances de 6 minutes. Pour contrôler le nombre d'heures d'utilisation, éteignez l'appareil en le laissant branché et appuyez simultanément pendant 2 secondes sur Power (+), Time (-) et . Refaites la même opération pour éteindre l'écran.

5. Pendant la "Période de Garantie", LPG® réparera ou remplacera gratuitement, à sa seule discrétion et dans la limite des stocks disponibles, le Produit défectueux. LPG® restituera au Client le Produit réparé ou un autre Produit en bon état de fonctionnement. Toutes les pièces ou autre matériel qui auront été échangés deviendront la propriété de LPG®.

6. La "Période de Garantie" d'un Produit réparé ou remplacé ne sera ni prolongée ni renouvelée.

7. La Garantie s'applique aux défauts apparus dans le cadre d'une utilisation du Produit conforme au guide d'installation et d'utilisation. Elle ne couvre pas l'entretien ni la réparation ou le remplacement de pièces par suite d'usure nor-

male ou de vieillissement du Produit. De plus, la Garantie ne s'applique notamment pas lorsque :

a. Le défaut a été causé par le fait que le Produit a été soumis : à une utilisation en contradiction avec ce guide d'installation et d'utilisation, à un traitement brusque, à une exposition à une trop forte humidité, à des conditions thermiques ou d'environnement extrêmes ou à des changements rapides de ces conditions, à une exposition à la corrosion, à l'oxydation, à des modifications ou des connexions non autorisées, à des réparations effectuées par des réparateurs non agréés ou par le Client lui-même, à des réparations effectuées avec des pièces de rechange non autorisées, à une mauvaise utilisation, à un type d'alimentation électrique non adapté, au non-respect des instructions de montage, à une installation erronée, à un accident, à des forces de la nature, au contact avec du liquide, à l'action de produits chimiques et à tous autres actes raisonnablement hors du contrôle de LPG® ;

b. LPG® ou le revendeur autorisé du Produit n'ont pas été informés par le Client du défaut dans les trente (30) jours suivant l'apparition du défaut pendant la "Période de Garantie" ;

c. Le Produit n'a pas été rapporté à LPG® ou au revendeur autorisé du Produit dans les soixante (60) jours suivant l'apparition du défaut pendant la "Période de Garantie" ;

d. Le numéro de série du Produit ou tout autre numéro d'identification ont été supprimés, effacés, abîmés, altérés ou ne sont plus lisibles ;

e. Le défaut résulte du fait que le Produit a été utilisé avec un accessoire qui n'est pas fabriqué ou fourni par LPG®.

8. Le Client s'engage à renvoyer le Produit dans son emballage d'origine. LPG® n'assume aucune responsabilité en cas de dommage du Produit dû à un transport dans un emballage inapproprié. LPG® se réserve le droit de demander une participation forfaitaire du Client aux frais d'envoi du Produit.

9. La Garantie constitue le seul et unique recours du Client contre LPG® et la seule et exclusive responsabilité de LPG® à l'égard du Client pour les défauts du Produit. La Garantie remplace toute autre garantie ou responsabilité, qu'elle soit orale, écrite, légale (dans la mesure où elle n'est pas impérative), contractuelle, quasi-délictuelle ou autre. LPG® n'est pas responsable de dommages ou frais incidents, consécutifs ou indirects. Toute modification de la Garantie requiert l'accord préalable écrit de LPG®. La Garantie est soumise au droit français, sous réserve et dans la mesure où d'éventuelles normes impératives du droit du domicile ou du siège du Client n'en disposent pas autrement.

10. Pour activer la garantie de votre Wellbox®[S] rendez-vous sur <http://garantie.wellbox.com>

CONSIGNES DE SÉCURITÉ IMPORTANTES

Avant toute installation et utilisation, il est vivement conseillé de prendre connaissance des instructions présentées dans ce chapitre.

DANGER : afin de réduire le risque d'électrocution :

- Vérifiez que la tension du réseau est conforme à la plage indiquée sur l'alimentation de l'appareil (100-240 VAC). Il doit être relié à une prise murale aux normes électriques en vigueur. Evitez de brancher votre Wellbox®[S] sur une multiprise. Après chaque utilisation ou avant nettoyage, débrancher le système d'alimentation de votre Wellbox®[S].
- Ne pas utiliser Wellbox®[S] en prenant un bain ou une douche. Ne pas poser Wellbox®[S] sur une surface humide ou instable ou à proximité d'une baignoire, d'une douche ou d'un évier. Utiliser Wellbox®[S] dans un endroit sec. Eviter toute projection d'eau sur votre Wellbox®[S]. Ne pas toucher un appareil qui serait tombé dans l'eau. Débrancher immédiatement l'alimentation. Ne pas passer le flexible sous l'eau. Ne pas l'utiliser Wellbox®[S] en extérieur.
- Ne pas faire tomber ou insérer d'objets dans les ouvertures de l'appareil. Ne pas aspirer de corps solide ou liquide avec Wellbox®[S].

AVERTISSEMENT : Afin de réduire les risques de brûlures, d'incendie, de choc électrique ou de blessures :

- Ne pas utiliser l'appareil sous une couverture ou similaire. Une chaleur excessive peut se produire et provoquer un incendie, un choc électrique, ou blesser une personne.
- Ne jamais utiliser l'appareil s'il y a un câble ou une connexion endommagée, s'il ne fonctionne pas correctement, s'il est tombé ou a été endommagé, ou est tombé dans l'eau. Dans ces cas, contacter le Service Client LPG®.
- Ne pas porter ou déplacer l'appareil par son couvercle, ses câbles ou flexible ou les utiliser comme poignée de transport. Ne pas faire tomber Wellbox®[S]. Ne pas secouer ou heurter l'appareil.
- Ne pas utiliser Wellbox®[S] sans avoir relié au préalable le flexible aux têtes. Maintenir les câbles et flexible loin d'une source de chaleur. Ne pas utiliser l'appareil lorsque la température ambiante est supérieure à 40°C.
- Ne pas utiliser l'appareil lorsque des produits aérosols (spray) ont été utilisés ou lorsque de l'oxygène est administré.
- L'appareil ne doit pas être laissé sans surveillance lorsqu'il est connecté. Pour mettre hors tension l'appareil, appuyer sur le bouton poussoir marche/arrêt, puis débrancher l'alimentation AC/DC de la prise secteur.
- Ne pas ouvrir ou démonter l'appareil.

CONTRE INDICATIONS

- Ne pas utiliser Wellbox®[S] en cas de contre-indications médicales, ni sans avoir lu attentivement ce chapitre et avoir consulté les précautions figurant dans ce guide.
- Si vous avez un doute quant à la compatibilité de votre état de santé avec l'utilisation de Wellbox®[S], demandez conseil à votre médecin.
- Wellbox®[S] peut être utilisée sur toutes les parties externes et saines du corps à l'exception des yeux, des oreilles, de la glotte, et des parties génitales. Wellbox®[S] ne doit pas être utilisée sur les muqueuses, les mamelons, la colonne vertébrale ou sur tout grain de beauté suspect sans avis médical.
- Wellbox®[S] ne doit pas être utilisée sur une femme enceinte.

Ne pas utiliser Wellbox®[S] en cas de :

- Problèmes épileptiques
- Troubles de la coagulation du sang
- Problèmes cardiaques
- Douleurs ou rougeurs
- Fourmillements dans les membres
- Phlébites, varices ou si vous avez subi une intervention sur les veines depuis moins de 2 mois
- Fièvre, infection, inflammation, dermatose aigüe, plaies ouvertes, cicatrices récentes ou toute maladie grave et/ou évolutive.
- En cas de prise prolongée de médicaments (anti-inflammatoires, anticoagulants, antibiotiques et antihistaminiques), demander conseil à votre médecin avant d'utiliser cet appareil.
- Wellbox®[S] ne peut être appliquée sur des zones enflées ou couperosées.

Interrompre le soin en cas de douleur inexpliquée au niveau des mollets. Si des effets secondaires liés aux soins Wellbox®[S] apparaissent pendant ou après utilisation, consulter votre médecin et contacter le Service Client LPG®.

PRÉCAUTIONS D'UTILISATION

- Ne pas utiliser Wellbox®[S] sur un enfant de moins de 7 ans, ne pas laisser un enfant de moins de 11 ans utiliser Wellbox®[S] seul. Penser à diminuer l'intensité pour traiter un enfant.
- Une surveillance rapprochée est nécessaire lorsque l'appareil est utilisé par, sur, ou près d'enfants, de personnes invalides ou handicapées.
- L'utilisation de Wellbox®[S] ne doit jamais être douloureuse ou laisser de marques ; les rougeurs éventuelles ne doivent pas perdurer au delà de quelques secondes ou laisser de traces.
- Ne jamais utiliser Wellbox®[S] sans son filtre de protection.
- Utiliser cet appareil uniquement tel que décrit dans ce guide.
Utiliser uniquement les têtes de soin et accessoires fournis par la société LPG®.
- Ne pas utiliser de détergents, de solvants, de produits chimiques ou d'éponges abrasives pour nettoyer Wellbox®[S]. Utiliser les lingettes fournies ou des lingettes imprégnées d'une solution bactéricide et fongicide.
- Ne jamais utiliser Wellbox®[S] sur des bijoux ou des piercings.
- Ne pas faire fonctionner l'appareil à une altitude supérieure à 2500m.
- Il est conseillé de mettre l'appareil au repos 30 minutes entre deux séances de 30 minutes lorsqu'il est utilisé à une température ambiante supérieure à 25°C.

Utiliser Wellbox®[S] régulièrement permet de se sentir mieux; il est conseillé de ne pas interrompre trop longtemps son utilisation. Ne pas respecter les consignes et les recommandations d'utilisation risque de ne pas vous apporter les résultats souhaités. Ne pas utiliser Wellbox®[S] plus longtemps que le temps recommandé. Les résultats peuvent varier en fonction de votre âge, de votre mode de vie (activité sportive, alimentation, etc.) et de votre morphologie.

Attention :

Il est strictement interdit de modifier votre appareil sans l'autorisation de LPG®.

CONTENU DE L'EMBALLAGE

Wellbox®[S] vous est livrée avec tout l'équipement nécessaire à la pratique régulière de multiples soins visage et corps.



L'emballage contient :

1. Une tête de soin Roll ③ à rouleaux motorisés.
2. Un jeu de 2 têtes de soin Roll ①②.
3. Un jeu de 2 têtes de soin Lift [1][2].
4. Un flexible de raccordement aux têtes.
5. Un bloc d'alimentation et quatre adaptateurs pays.
6. Deux outils de démontage pour têtes Lift [1][2].
7. Des filtres de recharge.
8. Des lingettes de nettoyage.
9. Des clapets de recharge pour les têtes Lift.
10. Un short guide.

⚠ Conservez l'emballage d'origine de votre Wellbox®[S] pendant toute la durée de la garantie. Tout retour éventuel pendant cette période devra être effectué dans son emballage d'origine.

DESCRIPTIF DE L'APPAREIL

L'appareil Wellbox®[S] est issu des techniques professionnelles LPG®. Celui-ci renferme toutes les technologies LIFT et ROLL nécessaires à la beauté de votre peau.

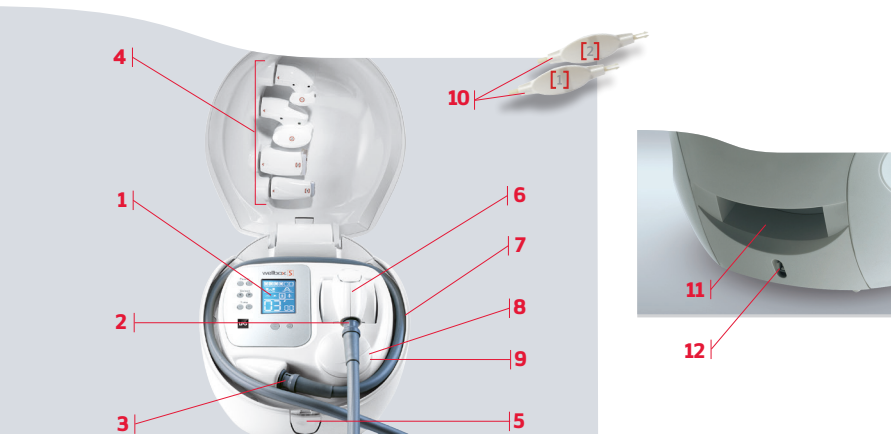





















1. Panneau de commandes.
2. Flexible amovible pour raccordement de l'appareil à l'une des têtes de soin (voir p.31).
3. Connexion du flexible à l'appareil.
4. Rangement du jeu des quatre têtes ① ② et [1] [2] composé de deux têtes Roll et de deux têtes Lift.
5. Bouton d'ouverture du couvercle.
6. Tête de soin Roll motorisée ③.
7. Emplacement de rangement du flexible.
8. Bouchon d'accès au filtre de protection.
9. Filtre de protection accessible sous le bouchon [8].
10. Deux outils de démontage pour les têtes Lift .
11. Poignée de transport.
12. Emplacement de la connexion pour branchement du bloc d'alimentation.

DESCRIPTIF DU PANNEAU DE COMMANDES

Le panneau de commandes permet une utilisation simple et pratique de Wellbox®[S]. Il possède une série de 8 boutons ainsi qu'un écran LCD affichant les différents paramètres à régler avant de commencer une séance de soin. Avec les touches du panneau de commandes, vous pouvez :



1. Mettre sous tension ou arrêter l'appareil
2. Débuter, suspendre ou arrêter le soin.
3. Régler la puissance du traitement
4. Sélectionner le programme de soin (continu ou rythmé).
5. Régler la durée du soin en minutes.

- Pour allumer votre appareil, appuyer sur .
- Pour démarrer, interrompre, reprendre ou annuler un soin, appuyer sur .
- Power : pour régler la puissance, appuyer sur  ou  selon le niveau souhaité de  à .
- Select : pour sélectionner le programme de soin (continu ou rythmé), appuyer sur  ou . 4 programmes vous sont proposés :
 -  Continu (pas de rythmicité)
 -  rythmicité moyenne
 -  rythmicité faible
 -  rythmicité élevée
- Time : appuyer sur  ou  pour sélectionner la durée souhaitée (référez-vous au mode d'emploi pour déterminer la durée adaptée au soin que vous recherchez. Ne dépasser en aucun cas la durée maximale de 30 mn). Lors de toute nouvelle utilisation, l'appareil affiche 6 minutes  par défaut.
- Lors des remises en marche suivantes, les valeurs des paramètres "Power" et "select" de l'utilisation précédente sont rétablies, la durée étant réinitialisée à 6 minutes.
- Lors du passage du programme rythmé au programme continu, la puissance diminue automatiquement. Elle reste inchangée lors du passage du programme continu au rythmé.
- De plus, les symboles  et  qui apparaissent à l'écran, vous indiquent le(s) type(s) de tête de traitement compatible(s) avec le soin programmé : Il n'est pas possible de combiner les têtes LIFT (visage) avec le programme rythmicité continue, puisque les clapets ne s'actionneraient pas.
 -  Tête Roll
 -  Tête Lift
- Rappuyer sur  pour mettre la Wellbox®[S] en mode OFF. Dans le cas d'une non utilisation de plus de 5 minutes, l'appareil passe automatiquement en mode "off".

 **Chaque appui sur une touche est confirmé par un bip.**

DESCRIPTIF DES TÊTES DE SOIN

Wellbox®[S] comprend un équipement complet de 5 têtes de traitement (3 ROLL et 2 LIFT). Vous avez ainsi la garantie d'avoir à tout moment la solution la plus adaptée au soin recherché et à la zone du corps à traiter.

3 têtes **Roll** ① ② ③

Chaque tête **Roll** est composée de lames d'étanchéité démontables.

Tête Roll ①

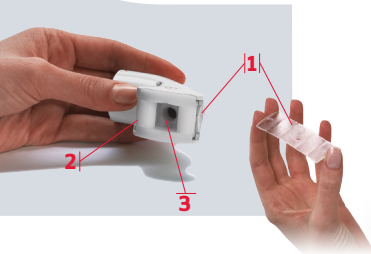



1. Lames d'étanchéité démontables.
2. Rouleaux démontables.
3. Chambre de traitement.

Cette petite tête Roll(1) peut être utilisée pour les parties grasses du visage (double menton).

Tête Roll ②



1. Lames d'étanchéité démontables.
2. Rouleaux démontables.
3. Bouton de blocage.

Lorsque le bouton est enfoncé , les rouleaux sont bloqués (mode continu), quand il est relâché , les rouleaux sont libres de se rapprocher ou de s'écarter (rythmicité).

4. Chambre de traitement.

La tête Roll (2) est utilisée sur les bras, les genoux ou encore les mollets, selon la morphologie.



Tête Roll ③

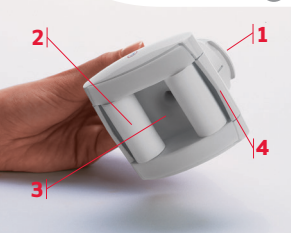

1. Gâchette d'inversion du sens de la marche des rouleaux motorisés indiquée par une flèche lumineuse.
2. Rouleaux motorisés.
3. Chambre de traitement.
4. Lames d'étanchéité démontables (derrière les pièces de protection).

Cette tête Roll (3) motorisée permet de traiter toutes les zones du corps.



DESCRIPTIF DES TÊTES DE SOIN

2 Têtes Lift [1] [2]



Tête Lift [1]
à clapets démontables.

Cette tête Lift [1] permet de traiter les zones étroites du visage, principalement le contour de l'oeil et le contour des lèvres.

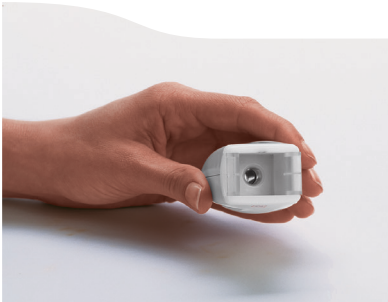

Tête Lift [2]
à clapets démontables.

La tête Lift [2] permet de traiter toutes les zones du visage à l'exception du contour de l'oeil et du contour des lèvres.

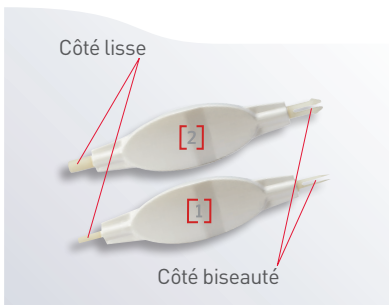

2 outils de démontage
spécifiques à chaque tête.

INSTALLATION



Ouvrir l'appareil en appuyant sur le bouton poussoir situé à l'avant.



Ranger les quatre têtes de soin dans les emplacements prévus à cet effet. Chaque tête possède un emplacement dédié reconnaissable à son marquage.

Pour connecter le flexible au corps de l'appareil, procéder comme suit :



Insérer le flexible avec la flèche \longleftrightarrow (en relief) vers le haut comme indiqué sur la photo.



Le flexible peut être raccordé indifféremment d'un côté ou de l'autre. Pour le déconnecter, tirer soigneusement dessus. Ne jamais tourner ou forcer le flexible.

Ensuite, vous pouvez connecter la tête de soin de votre choix au flexible :



Choisir l'une des têtes, puis la connecter au flexible en faisant coïncider les flèches présentes sur la tête et sur le flexible. Répéter cette opération chaque fois que vous désirez changer de tête de soin.



Après l'utilisation, le flexible se range aisément. Enroulez-le dans la goulotte prévue à ce effet comme indiqué sur la photo.

Pour une plus longue longévité de votre flexible, il est cependant recommandé de ne pas le laisser enroulé pendant une période prolongée.

ALIMENTATION

Wellbox®[S] est fournie avec un boîtier d'alimentation comprenant :

- Un bloc d'alimentation secteur. Entrée 100-240 VAC, 50/60Hz - Sortie 24 VDC
- Quatre adaptateurs secteur

Pour connecter l'alimentation à votre appareil, procédez de la façon suivante :

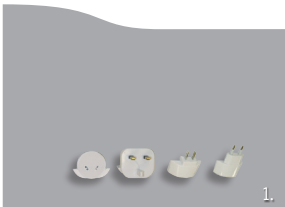

1. Sélectionner l'adaptateur correspondant à votre pays et insérez-le à fond dans le logement du bloc d'alimentation prévu à cet effet.

Si la prise fournie pour votre pays ne correspond pas à votre prise secteur veuillez consulter un électricien pour une solution adaptée.



2. Connecter le cordon d'alimentation à l'arrière de Wellbox®[S].





3. Brancher ensuite le bloc d'alimentation à une prise secteur murale. Un témoin lumineux signale que l'alimentation est sous tension.



Il est interdit et dangereux de démonter ce boîtier ou d'utiliser une autre alimentation que celle fournie avec l'appareil.











MISE EN MARCHÉ

 **Avant l'utilisation de votre appareil, nous vous conseillons de prendre connaissance des instructions d'installation.**



1. Après avoir connecté l'alimentation (voir page 32), appuyer sur la touche  pour mettre l'appareil sous tension. Le panneau de commandes s'allume. Avant de débiter le soin et selon les instructions de ce guide d'installation et d'utilisation, il vous faut sélectionner :

- la puissance (Power)
- le programme de soin continu ou rythmé (Select)
- la durée du soin (Time)

Lors de la 1ère utilisation, tous les paramètres de l'appareil sont à leur valeur initiale :



- Puissance minimum à . Appuyer sur  pour augmenter la puissance.
- Programme d'aspiration en continu . Appuyer sur  pour passer en rythmicité  /  /  (faible / moyenne / élevée).
- Durée à 6' . Appuyer sur  ou sur  pour sélectionner la durée requise pour le soin.

2. Une fois votre soin choisi : brancher la tête de traitement correspondante, régler la puissance "Power" et sélectionner le programme de soin "Select".

3. Appuyer sur  pour démarrer le soin. Si la tête Roll  est connectée, au démarrage du soin, les rouleaux tournent en marche avant. Une flèche lumineuse indique le sens de déplacement de la tête. Actionner la gâchette afin d'en inverser le sens. La flèche lumineuse change également de sens (voir page 29).

4. Vous pouvez interrompre le soin à tout moment et le reprendre quand vous le souhaitez en appuyant sur .

5. Pour fermer votre Wellbox®[S] après utilisation :

- Raccorder la tête Roll  au flexible.
- Puis enrouler le flexible dans la goulotte prévue à cet effet (2 tours).
- Replacer ensuite la tête Roll  dans l'emplacement qui lui est réservé à côté du panneau de commandes. Ranger les autres têtes dans leur emplacement dans le couvercle supérieur.

 **Votre Wellbox®[S] passe automatiquement en mode off après cinq minutes de non utilisation.**

ENTRETIEN



⚠ Pour des raisons d'hygiène mais aussi pour le maintenir en bon état de marche et garantir sa durée de vie, il est nécessaire de nettoyer régulièrement votre appareil. Vous devez le débrancher du secteur avant toute opération de nettoyage.

Changement du filtre de protection

Votre Wellbox®[S] comporte un filtre de protection qui garantit son bon fonctionnement. Lorsque ce filtre ne permet plus une utilisation correcte de votre appareil, il doit être remplacé. Il est préconisé de le remplacer une fois par mois environ.

Pour changer le filtre :

Débrancher l'alimentation de la prise murale.



Dévisser le bouchon d'1/4 de tour vers la gauche comme indiqué sur la photo, puis tirez-le vers vous.



Retirer le filtre usagé en le détachant du bouchon et jetez-le.



Remonter le filtre neuf (n'en mettre qu'un à la fois) en rabattant les 2 ergots puis replacez le bouchon.

ENTRETIEN DES TÊTES ROLL ① ② ③

À DÉCOUVRIR EN VIDÉO !

Pour des raisons d'hygiène, le nettoyage des têtes de soin doit être effectué régulièrement avant et après chaque utilisation, têtes déconnectées, à l'aide des lingettes fournies ou de lingettes imprégnées d'une solution bactéricide et fongicide.

Pour nettoyer les têtes **Roll** ① ② :

1. Prendre la tête en présentant les rouleaux vers soi. Enlever les rouleaux en exerçant une pression vers l'extérieur.
2. Enlever la lame d'étanchéité de la chambre de traitement.
3. Nettoyer la chambre de traitement, la lame d'étanchéité, les rouleaux à l'aide d'une lingette.
4. Remettre en place la lame d'étanchéité dans son emplacement d'origine.
5. Remettre les rouleaux en exerçant une pression vers l'intérieur jusqu'à l'obtention d'un « clic ».



Pour nettoyer la tête **Roll** ③ :

1. En tenant la tête d'une main, déclipser les pièces de protection de chacun des rouleaux, puis les nettoyer à l'aide d'une lingette.
2. Retirer ensuite les 2 lames d'étanchéités en les sortant délicatement de leur encoche, puis les nettoyer soigneusement à l'aide d'une lingette.
3. Nettoyer la chambre de traitement et les rouleaux à l'aide d'une lingette.
4. Clipser les lames d'étanchéité sur les pièces de protection partie fourchue à l'intérieur. Insérer l'ensemble dans la tête. Exercer une légère pression au niveau des encoches pour remettre le tout en place.



ENTRETIEN DES TÊTES LIFT [1] [2]

 À DÉCOUVRIR
EN VIDÉO !

 Pour des raisons d'hygiène, le nettoyage des têtes de soin doit être effectué régulièrement, avant et après chaque utilisation, têtes déconnectées, à l'aide des lingettes fournies ou de lingettes imprégnées d'une solution bactéricide et fongicide.

Pour nettoyer les têtes *Lift*  [1] [2] :

1. Prendre la tête Lift [1] ou [2] et insérer l'outil [1] ou [2], spécifique à chaque tête, côté biseauté, dans l'orifice du clapet amovible jusqu'à l'obtention d'un « clic ».
2. Ressortir l'outil ; le clapet vient avec.
3. Retirer le clapet de l'outil pour le nettoyer soigneusement avec une lingette.
4. Prendre l'outil côté lisse et remettre en place le clapet sur l'outil.
5. Insérer le tout dans la tête de traitement jusqu'à venir en butée au fond de la tête.

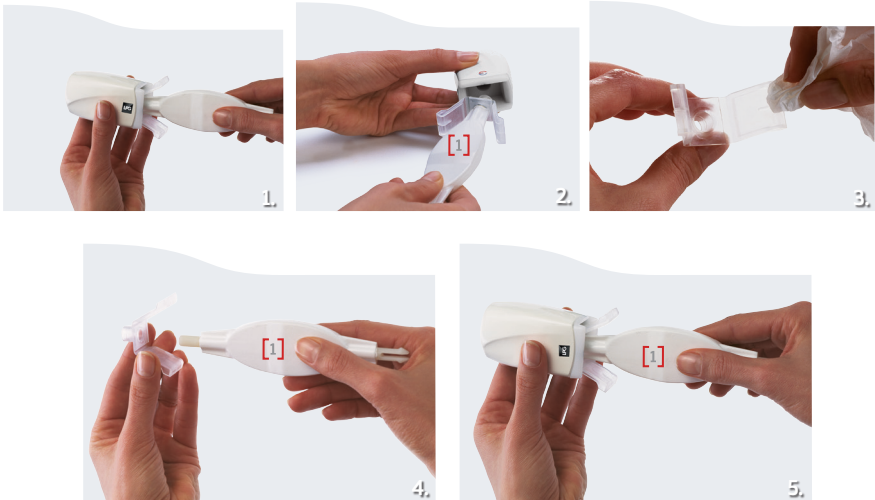

UN PROBLÈME ? QUE FAIRE ?



Veillez vérifier que vous avez bien suivi au préalable les instructions d'installation et d'utilisation (voir pages 23, 24 et 25).

En cas de fonctionnement anormal de votre appareil, et avant de contacter le Service Client LPG[®], il est conseillé d'effectuer les contrôles suivants :

- Les précautions d'utilisation ont-elles été respectées ?
- L'appareil est-il raccordé au bloc d'alimentation ?
- Le bloc d'alimentation est-il conforme à l'utilisation de l'appareil ?
- L'adaptateur d'alimentation sélectionné correspond-il bien aux normes de votre pays ?
- Le bouton poussoir de mise sous tension a-t-il été actionné ?
- La Wellbox[®][S] est-elle restée inutilisée pendant cinq minutes ?
- L'afficheur s'allume-t-il ?
- Le filtre est-il propre et bien en place ?
- Le flexible n'est-il pas obturé ? Est-il correctement raccordé ?
- La tête de soin est-elle correctement raccordée au flexible ?
- Les pièces des têtes de soin (lames d'étanchéité, rouleaux, clapets) sont-elles correctement mises en place, propres et mobiles ?
- Le bouton de commande de la tête Roll  motorisée s'actionne-t-il sans efforts ?
- Pour des raisons de sécurité, ne démontez ni l'alimentation, ni l'appareil. Sinon, le bénéfice de la garantie ne pourra s'appliquer.

Une fois ces contrôles effectués, si le dysfonctionnement persiste, contactez le Service Client LPG[®] ou un distributeur agréé en indiquant le numéro de série de l'appareil visible sur l'étiquette code à barre située sous l'appareil (par exemple : MM21 51571234) et sa durée de fonctionnement en heures (voir page 22).

- www.wellbox.com
- Pour toute demande d'information ou réclamations écrites :
Service Client LPG[®] tel: 00800 699 355 269 (appel gratuit Europe uniquement ou le +33 (0)4 75 78 68 99).

CARACTÉRISTIQUES TECHNIQUES







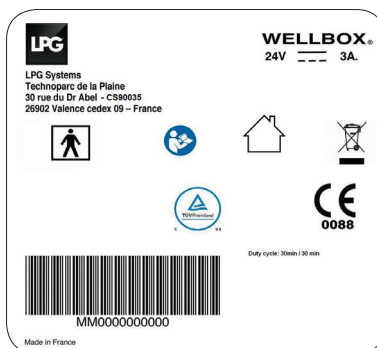

Dimensions L x l x h 350 x 300 x 250 mm
 Poids net 7,5 kg
 Puissance absorbée 70 Watts
 Appareil classe 3, durée maximale d'utilisation par séance : 30 mn.

Étiquette d'identification

Étiquette d'identification "type" sujette à modification pour tenir compte des évolutions de l'appareil et du type de Wellbox. L'étiquette présente au bas de votre Wellbox est la version approuvée.



Description des symboles

	Courant alternatif
	Courant continu
	Attention, consulter les documents d'accompagnement
	Standby, passage du mode veille à la mise sous tension
	Avis
	Tension dangereuse
	Consulter les documents d'accompagnement
	A n'utiliser qu'à l'intérieur
	Ce pictogramme signifie que votre appareil a été mis sur le marché après le 13 août 2005. Conformément à la directive 2002/96/CE relative aux déchets électroniques, votre appareil comporte des composants qui ne doivent pas être jetés dans les ordures ménagères classiques et doit faire l'objet d'une collecte sélective. Lorsque votre appareil arrive en fin de vie, vous devez le remettre à un point de collecte approprié ou le rapporter à votre distributeur. Vous ferez ainsi un geste pour l'environnement et contribuerez à la préservation des ressources naturelles et à la protection de la santé humaine.

 Le fabricant se réserve le droit de modifier les spécifications techniques de l'appareil.

Lire attentivement ce Guide d'installation et d'utilisation et le conserver.

CONGRATULATIONS

Thank you for your purchase of a Wellbox®! LPG, the world leader in Endermologie®, is delighted to share its years of expertise in cellular stimulation with you. Based on LPG professional technologies (Cellu M6®), Wellbox naturally reawakens the physiological processes responsible for slimming and youth. In just a few minutes per day, Wellbox will revolutionize your beauty routine.

Simply follow the instructions provided in this guide.

SUMMARY	Warranty certificate	3
	Important safety information	4
	Contraindications	5
	Precautions	6
	Package contents	7
	Description of the machine	8
	Control panel description	9
	Treatment heads description	10
	Installation	12
	Power supply	13
	Starting-up	14
	Maintenance	15
	Roll heads maintenance	16
Lift heads maintenance	17	
What to do if you have a problem?	18	
Technical specifications	19	



Read this Installation and Operators Guide carefully and keep these instructions for future reference.

WARRANTY CERTIFICATE

for

WELLBOX LPG®

This warranty (the "Warranty") applies to all countries in which the WELLBOX (the "Product") is sold on the market by LPG® Systems ("LPG®") or an authorised retailer. LPG® guarantees that, at the time of its original purchase, the Product is free from all defects in materials, design or manufacture, subject to the following provisions and conditions :

1. The Warranty is given to the end purchaser of the Product (the "Customer"). It in no way affects the rights of the Customer with regards to applicable mandatory provisions of the national law, nor the rights of the Customer with regard to the retailer/distributor of the Product in accordance with their contract.

2. The Warranty is valid insofar as the Customer provides, along with the Product, the original proof of purchase, namely the invoice, bill, till receipt or warranty certificate issued by an authorised retailer, together with a till receipt or proof of payment by credit card if the purchase was made on the Internet. The proof of purchase must show the date of purchase, the exact name of the Product as well as, if necessary, the name of the authorised retailer and the serial number. LPG® reserves the right to refuse to accept the Warranty in the event that the aforementioned documents cannot be produced or the information that they are required to contain is incomplete or illegible.

3. The Warranty is only valid for personal use of the Product. It is not valid in the event of professional use or if the Product has been rented for commercial use.

4. The Warranty Period is a maximum of 2 (TWO) YEARS from the date the original Customer bought the Product from LPG® or an authorised retailer (the "Warranty Period"), without exceeding during this period of time 500 hours of use, that is to say, 5000 sessions of 6 minutes. To control the number of hours of use, switch off the device leaving it connected and press simultaneously power (+), time (-) and  during two seconds. Repeat the same operation to switch off the display.

5. During the "Warranty Period", LPG® will repair or replace the defective Product free of charge, at its sole discretion and while stocks are available. LPG® will return the repaired Product or another Product in full working order to the Customer. All parts or other equipment which has been exchanged will become the property of LPG®.

6. The "Warranty Period" for a repaired or replaced Product will neither be extended nor renewed.

7. The warranty applies to defects that arise in the use of the Product in compliance with the Installation and User Guide. It does not cover maintenance, repair or replacement of

parts which have become worn as a result of fair wear and tear or ageing of the Product. Furthermore, the Warranty does not apply when :

a. The defect was caused by the fact that the Product was subjected to: use in contradiction with this Installation and User Guide, rough handling, exposure to excessive moisture, extreme thermal or environmental conditions, or rapid change in such conditions, exposure to corrosion, oxidation, unauthorized modifications or connections, unauthorized repairs or repairs performed by the customer himself, repairs performed with unauthorized spare parts, misuse, improper power, noncompliance with the installation instructions, incorrect installation, an accident, forces of nature, contact with liquid, the action of chemical products, and other acts that are reasonably beyond the control of LPG® ;

b. LPG® or the authorised Product retailer have not been informed of the defect by the Customer within thirty (30) days following its occurrence during the "Warranty Period" ;

c. The Product has not been returned to LPG® or the authorised Product retailer within sixty (60) days following occurrence of the defect during the "Warranty Period" ;

d. The Product serial number or any other identification number has been removed, erased, damaged, altered or is no longer legible ;

e. The defect has been caused by the Product being used with an accessory which is not manufactured or supplied by LPG®.

8. The Customer undertakes to return the Product in its original packaging. LPG® does not accept any liability in the event of damage to the Product due to transportation in unsuitable packaging. LPG® reserves the right to request the Customer to pay a fixed charge for the cost of transporting the Product.

9. The Warranty is the Customer's only recourse against LPG® and LPG®'s only and exclusive liability towards the Customer for Product defects. The Warranty replaces any other warranty or liability, whether verbal, written, legal (insofar as it is not mandatory), contractual, liability for negligence or other. LPG® is not liable for incidental, consequential or indirect damages or costs. Any modification to the Warranty requires the prior written agreement of LPG®. The warranty is subject to French law, unless otherwise provided for by the mandatory legal requirements of the place of residence or registered office of the Customer.

10. To activate your Wellbox warranty, visit www.wellbox.com

IMPORTANT SAFETY INFORMATION

Before any installation and use, it is greatly advised to read instructions presented in this chapter.

DANGER : To reduce the risk of electric shock :

- Check that the voltage is consistent with the range indicated for the unit's power (100-240 VAC). It must be connected to a wall outlet in accordance with your country's specific standards. Avoid connecting your Wellbox on multiple socket outlets. After each use and before cleaning, unplug your Wellbox's from the outlet.
- Do not use the Wellbox while taking a bath or shower. Do not place the Wellbox on a wet or unstable surface or near a bathtub, shower, or sink. Use the Wellbox in a dry location. Avoid allowing any water to splash into your Wellbox. Do not touch a device that has fallen into the water. Immediately disconnect the power. Do not allow the hose to pass through water. Do not use the Wellbox outdoors.
- Do not drop or insert objects in the openings of the device. Do not allow any solid object or liquid to be sucked into the Wellbox.

WARNING : To reduce the risk of burns, fire, electric shock, or injury :

- Do not use the device under a blanket or similar item. Excessive heat can occur and cause fire, electric shock, or injury to persons.
- Never use the device if it has a damaged cable or plug, if it does not work properly, if it has been dropped or damaged, or if it has fallen into water. In these cases, please contact LPG® Customer Service.
- Do not carry or move the device by its top cover, cables, or hose, or use it as a handle for transport. Do not drop the Wellbox. Do not shake or strike the unit.
- Do not use the Wellbox without having first connected the hoses to the heads. Keep cables and hoses far from sources of heat. Do not use the device when the temperature of the room is above 40°C.
- Do not use the device after using aerosol (spray) products or when oxygen is being administered.
- The device should not be left unattended while plugged in. To turn off the device, press the on/off button and then disconnect the AC/DC power from the outlet.
- Do not open or disassemble the device.

CONTRAINDICATIONS

- Do not use the Wellbox if there are any contraindications or without having carefully read this section and reviewed the precautions appearing in this guide.
- If you have any concerns about the compatibility of your health and the use of the Wellbox, consult your doctor.
- The Wellbox can be used on all healthy external parts of the body, with the exception of the eyes, ears, glottis, and genitals. The Wellbox should not be used on mucus membranes, nipples, the spinal column, or any suspicious moles without medical advice.
- The Wellbox should not be used on a pregnant woman.

Do not use the Wellbox on individuals with:

- Epilepsy problems
- A blood clotting disorder
- Heart problems
- Pain or redness
- Tingling in the limbs
- Phlebitis, varicose veins, or who have undergone a procedure involving the veins within the past two months
- Fever, infection, inflammation, acute dermatitis, open wounds, recent scars, or any serious and/or progressive illness.
- For patients with a prolonged use of medications (anti-inflammatories, anticoagulants, antibiotics, and antihistamines), please consult your doctor before using this device.
- The Wellbox cannot be used on swollen areas or areas affected by rosacea.

Discontinue treatment if unexplained pain is experienced in the calves.
If side effects related to Wellbox treatments appear during or after use, please consult your doctor and contact LPG[®] Customer Service.

PRECAUTIONS

- Do not use the Wellbox on a child under the age of 7, and do not leave a child under the age of 11 alone with the Wellbox. Consider reducing the intensity when treating a child.
- Close supervision is required when the device is used by, on, or near children, invalids or disabled persons.
- Using the Wellbox should never be painful or leave marks. Any redness should not last longer than a few second or leave traces.
- Never use the Wellbox without its protective filter.
- Use this appliance only for its intended use as described in this guide. Use only the treatment heads and accessories provided by LPG®.
- Do not use detergents, solvents, chemicals, or abrasive sponges to clean the Wellbox. Use the supplied wipes or wipes soaked in a bactericide and fungicide solution.
- Never use the Wellbox on jewelry or piercings.
- Do not use the device above 2500 m of altitude.
- It is advised to stop the device 30 minutes between two 30 minutes sessions when used at a temperature above 25°C.

Regular use of Wellbox can help you feel better; it is advised to not take too long of breaks in its use. Failure to follow the instructions and recommendations for use may not provide the desired results. Do not use the Wellbox for longer than the recommended time. If your symptoms persist, consult your doctor. Results can vary according to age, lifestyle (sports activity, diet, etc.), and morphology.

Warning:

It is strictly forbidden to modify the device without the authorization of LPG.

PACKAGE CONTENTS

The Wellbox comes with all of the equipment needed for regular multiple face and body cares.

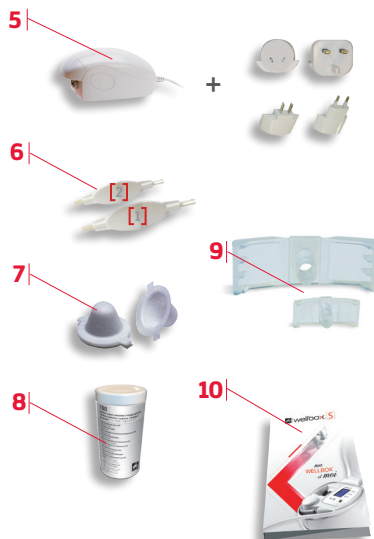

The package contains:

1. One Roll treatment head ③ with motorized rollers.
2. A set of two Roll treatment heads ① ②.
3. A set of two Lift treatment heads [1][2].
4. A connecting hose for the heads.
5. A power supply and four country specific adapters.
6. Two disassembly tools for the Lift heads [1][2].
7. Replacement filters.
8. Cleaning, antiseptic disposable wipes.
9. Replacement flaps for Lift heads.
10. This Installation and User Guide..

 *Keep the original packaging for your Wellbox for the entire length of the warranty. Any returns during this period must include the original packaging.*

DESCRIPTION OF THE MACHINE

The Wellbox is the first at home device developed by LPG® and inspired by its experience in cell stimulation. The machine's body holds the control panel, one Roll treatment head ③ and the connecting hose.

The top cover allows some storage space for a set of 4 different treatment heads and closes the machine after use.

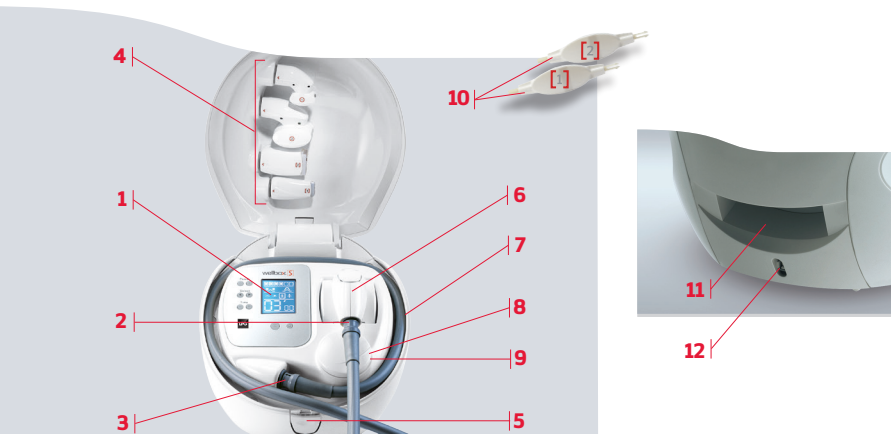









1. Control panel.
2. Detachable hose to connect the heads to the machine (see p. 13).
3. Hose connection to the machine.
4. Storage for the set of four heads ① ② and [1][2] two Roll heads and two Lift heads.
5. Cover-opening button.
6. Motorized Roll treatment head ③.
7. Connecting hose storage space.
8. Protection filter access plug.
9. Protection filter, accessible under the access plug (8).
10. A short guide

CONTROL PANEL DESCRIPTION

The control panel makes the Wellbox simple and easy to use. It is comprised of a series of 8 buttons and an LCD screen showing the different parameters to be adjusted before beginning a treatment session. Using the control buttons you may:











1. Turn the machine On or Off.
2. Start, Hold or Stop the treatment.
3. Select the power level of the treatment.
4. Select the treatment program (continuous or rhythmic mode).
5. Set the treatment duration in minutes.

- To turn your machine on or off, press .
- To start, stop, resume or cancel a treatment, press .
- Power : to select the power level, press  or  according to the level chosen from  to .
- Select : to select the treatment program (continuous or rhythmic mode), press  or .

Four programs are offered:

- | | |
|--|---|
|  No rhythm |  Medium rhythm |
|  Low rhythm |  High rhythm |

- Time : press on  or  to select the desired duration (refer to the instructions to determine the adapted duration for the care that you are seeking. In any event, do not exceed the maximum duration of 30 min). During any new use, the device displays 6 minutes  by default.
- On subsequent restarts, the values of the "Power" and "Select" parameters are re-established.
- When changing from the rhythmic program to the continuous program, the power reduces automatically. It remains unchanged when changing from continuous to rhythmic program.
- Moreover, the symbols  and  displayed on the screen, indicate the treatment head(s) compatible with your programmed treatment :
 Roll head  Lift head
- Press  to turn the Wellbox off.
If not used for more than 5 minutes, the system automatically goes to "off".



Each pressure of a button is confirmed with a beep.

TREATMENT HEADS DESCRIPTION

The Wellbox comes with five complete treatment heads. You are thus guaranteed to have, at all times, the most suited solution for the treatment required and for the body area to be treated.

3 Roll heads ① ② ③

Each **Roll** head includes removable seals.

Roll head ①

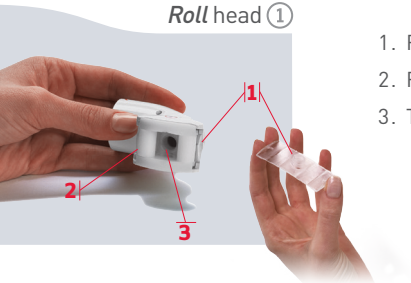

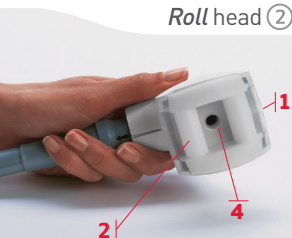

1. Removable seals.
2. Removable rollers.
3. Treatment chamber.

Roll head ②



1. Removable seals.
2. Removable rollers.
3. Locking knob.

When the knob is pressed  in, the rollers are locked (continuous mode), when it is released , the rollers are free to move in or out (rhythm).

4. Treatment chamber.



Roll head ③

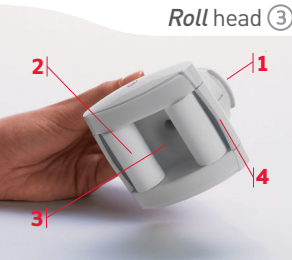

1. Motorized rollers reversal lever indicated with a lit arrow.
2. Motorized rollers.
3. Treatment chamber.
4. Removable seals. (behind the protective parts).



TREATMENT HEADS DESCRIPTION

2 *Lift* heads  [1] [2]



Lift head [1]
with removable flaps

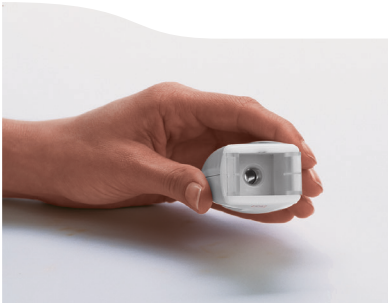

Lift head [2]
with removable flaps.

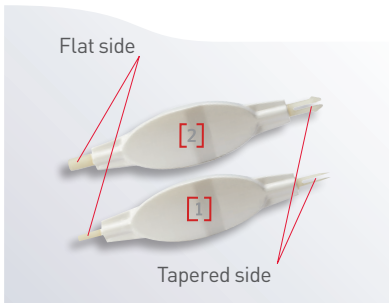

Two specific disassembly tools
i.e. one for each head.

INSTALLATION



Open the device by pressing on the button located in front.



Store the four treatment heads in the locations specifically designed for that purpose. Each head's dedicated storage area is indicated with a pictogram.

To connect the hose to the machine, do as follows:



Insert the hose with the arrow  (in relief) upwards, as indicated in the photo.

 The connecting hose may be joined on either side. To disconnect it, pull carefully. Never turn or force the connecting hose.

Then, you may connect the treatment head of your choice to the hose:



Choose one of the heads and then connect it to the hose by lining up the arrows on the head and hose. Repeat this process whenever you want to change the treatment head.



After use, the hose is easily stored by coiling it in the designed area, as shown in the picture.

To increase the life expectancy of your flexible hose, it is recommended though not to leave it rolled up during a prolonged period.

POWER SUPPLY

The Wellbox is supplied with a power supply box that contains:

- A main power supply. Input 100-240 VAC, 50/60Hz – Output 24 VDC
- Four power socket adapters

To connect your machine, do as follows:

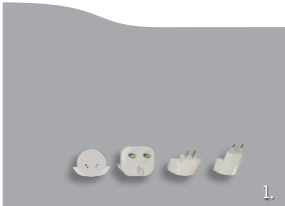

1. Select your country's specific adapter and fit it onto the power supply.

If the adapter provided does not fit into your outlet, consult an electrician to identify the proper solution.



2. Insert the male jack into the female socket located at the rear of the Wellbox.



3. Connect the power supply to a wall outlet. The green main LED will be illuminated.

The website mentioned on the box is inactive.
Please visit www.wellbox.com



It is prohibited and dangerous to disassemble the power supply or use a power supply other than the one provided with the device.















STARTING UP



Before using your Wellbox, we recommend reading the installation instructions.

- After connecting the power (see page 14), press the  key to turn on the device. The control panel lights up. Before starting the treatment and according to the instructions in this Installation and User Guide, you must select:
 - The intensity (Power)
 - The treatment continuous or rhythmic program (Select)
 - The duration of treatment (Time)

When you use the machine for the first time, all parameters are set at the lowest values:

- Minimum intensity at . Press on  to increase
 - Suction mode on Continuous . Press on  to switch to rhythmic mode  /  /  (low/medium/high).
 - Time at 6' . Press  or  to select the required duration for treatment.
- Select the head to use and then adjust the power settings, continuous or rhythmic program, and duration by referring to the Instructional poster.
 - Press  to start the treatment. If the Roll head  is connected, the rollers are moving forward when the treatment begins. A lit arrow indicates the head's moving direction. Press the trigger to reverse the direction. The lit arrow will also change (see page 11).
 - You can interrupt the treatment at any time and resume when you want by pressing .
 - To close your Wellbox after use:
 - Connect the Roll head  to the hose.
 - Roll the hose into the tube designed for this purpose (two times around).
 - Place the Roll head  in the location next to the control panel. Store the other heads in their location in the top lid.



Your Wellbox automatically turns off after five minutes of non-use

MAINTENANCE

 It is important to clean your machine regularly, for hygienic reasons, to keep it in good working order and guarantee the extent of its useful life. Disconnect the machine before any cleansing operation.

Changing the protection filter

Your Wellbox contains a protective filter. It is recommended that this filter be replaced monthly to ensure good working order of the unit.

To replace the filter:

Disconnect the power from the wall outlet.



Unscrew the cap a quarter-turn to the left, as indicated in the photo, and then pull it towards you.



Remove the used filter by detaching and discarding the cap.



Place on the new filter (only one at a time) by folding the two pins and placing the cap back on.

ROLL HEADS ① ② ③ MAINTENANCE

 For reasons of hygiene, the treatment heads must be cleaned regularly before and after every use, with the heads disconnected, using the supplied wipes or wipes soaked with an antiseptic, bactericidal and fungicidal solution.

To clean the **Roll** heads  ① ②

1. Hold the head by the roller side.
Remove the rollers by pushing them out.
2. Remove the seal from treatment chamber.
3. Carefully clean the treatment chamber, the seal and the rollers with a wipe.
4. Put the seal back in place.
5. Push the rollers back in until you hear a "click".



To clean the **Roll** head  ③

1. Holding the head in one hand, unclip the protective parts from each of the rollers and clean them using a wipe.
2. Remove the two seals by delicately removing them from their groove and then clean them carefully using a wipe.
3. Clean the treatment chamber and the rollers with a wipe.
4. Clip the protective parts to the forked seals and place both parts into the head. Apply slight pressure to the grooves to put everything into place.



LIFT HEADS [1] [2] MAINTENANCE

 For reasons of hygiene, the treatment heads must be cleaned regularly before and after every use, with the heads disconnected, using the supplied wipes or wipes soaked with an antiseptic, bactericidal and fungicidal solution.

To clean the *Lift* head  [1] [2] :

1. Hold the Lift head [1] or [2]. Pick up the disassembly tool [1] or [2], specific for each head and insert it, on its tapered side, in the removable flap area until you hear a "click".
2. Pull the tool out; the flap will come out as well.
3. Dismount the flap from the tool and clean it carefully with a disposable antiseptic wipe.
4. Hold the tool on its flat sides and mount the flap back on the tool.
5. Insert both in the treatment head until the bottom of the head is reached.

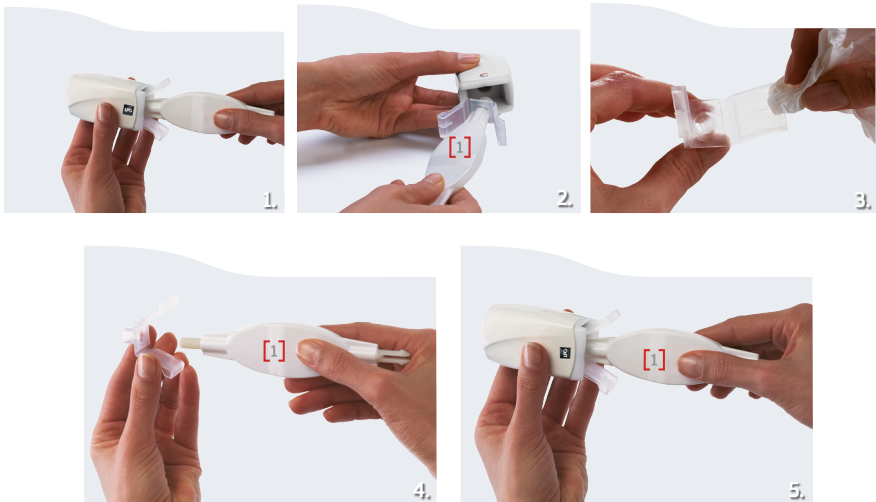

WHAT TO DO IF YOU HAVE A PROBLEM?



First make sure that you have clearly followed the instructions for installation and use beforehand (see pages 5, 6 and 7).

If your machine is not functioning normally, before calling the LPG® Customer Service, it is advised that you perform the following controls:

- Have the precautions for usage been followed?
- Is the machine plugged to the power supply?
- Does the attachment plug correspond to your country's specific wall socket?
- Has the on/off button been pushed in?
- Has the Wellbox not been used for five minutes?
- Is the display panel on?
- Is the filter clean and correctly mounted?
- Is the hose obstructed? Is it properly connected?
- Is the treatment head properly connected to the connecting hose?
- Are the treatment heads' components (seals, rollers, flaps) correctly mounted, clean and moveable?
- Is the control button for the motorized Roll head ③ easy to operate without effort?
- For safety reasons, do not disassemble the power supply or the device. Otherwise, the warranty will be voided.

After these controls have been completed and if the problem continues, please contact LPG® Customer Service or an authorized distributor, indicating the device's serial number that appears on the barcode label at the bottom of the device (ex. MM21 51571234) and its operating time in hours (see page 4).

- www.wellbox.com
- For all requests for information or written complaints:
LPG® Customer Service phone: 00800 699 355 269
(toll-free in Europe only or +33 (0)4 75 78 68 99)

TECHNICAL SPECIFICATIONS









Size L x l x h..... 350 x 300 x 250 mm
 Net weight.....7,5 kg / 16,5 lbs
 Power consumption..... 70 Watts
 Class 3 device, maximum operating time per session: 30 minutes.

Identification label

"Type" identification label subject to change to reflect changes to the device and the Wellbox's type. The label at the bottom of your Wellbox is the approved version.



Description of symbols

	Alternate current
	Continuous current
	Warning: refer to the additional documentation
	Standby, moving from standby mode to full power
	Notice
	Dangerous voltage
	Refer to the additional documentation
	Use only inside a building
	This icon indicates that the unit was sold after August 13, 2005. In conformity with the 2002/96/CE electronic waste directive, your device includes components that cannot be thrown away with standard household waste but must be disposed of by means of recycling. At the end of the service life of your device, for proper recycling, return the device to your supplier or to a designated collection point. By doing so, you help the environment by contributing to the conservation of natural resources and the protection of human health.

 The manufacturer reserves the right to change the technical specifications of the device.

Read this Installation and User Guide carefully and keep it.

HERZLICHEN GLÜCKWUNSCH!

Wir freuen uns, dass Sie sich für den Kauf einer Wellbox® entschieden haben! LPG, der Erfinder der Endermologie®, bietet Ihnen nun die Möglichkeit, auch zu Hause seine langjährige Erfahrung in der Zellstimulation nutzen zu können. Die aus der professionellen Technologie des LPG Cellu M6® entwickelte Wellbox reaktiviert auf natürliche Weise die physiologischen Vorgänge zur Erhaltung von Schlankheit und Jugendlichkeit.

In nur wenigen Minuten pro Tag revolutioniert die Wellbox Ihren Alltag und zeigt Ihnen völlig neue Wege der Schönheitspflege.

Sie müssen nur noch die Anleitungen in diesem Handbuch befolgen.

INHALT	Garantieschein	3
	Wichtige Sicherheitshinweise	4
	Kontraindikationen	5
	Sicherheitshinweise	6
	Verpackungsinhalt	7
	Beschreibung des Geräts	8
	Beschreibung des Bedienfelds	9
	Beschreibung der Behandlungsaufsätze	10
	Installation	12
	Stromversorgung	13
	Inbetriebnahme	14
	Pflege	15
	Wartung der Roll-Aufsätze	16
Wartung der Lift-Aufsätze	17	
Problembehandlung	18	
Technische Daten	19	



Lesen Sie diese Installations - und Bedienungsanleitung sorgfältig durch und bewahren Sie diese Informationen für später auf.

GARANTIESCHEIN

für

WELLBOX LPG®

Diese Garantie (die "Garantie") gilt für alle Länder, auf deren Markt das Produkt LPG® WELLBOX (das "Produkt") durch LPG® S.A. ("LPG®") oder einen autorisierten Händler verkauft wird.

LPG® garantiert, vorbehaltlich der folgenden Bestimmungen und Bedingungen, in Bezug auf Material, Konstruktion und Ausführung die Mängelfreiheit des Produkts zum Zeitpunkt des Erstkaufs:

1. Die Garantie wird dem Endkäufer des Produkts (der "Kunde") gewährt. Sie beschränkt in keiner Weise die Rechte des Kunden gemäss der zwingenden Vorschriften des anwendbaren Landesgesetzes oder die Rechte des Kunden gegenüber dem Verkäufer/Händler des Produkts gemäss dessen Vertrag.

2. Die Garantie gilt, insoweit der Kunde mit dem Produkt den Originalbeleg seines Kaufs, insbesondere die Rechnung, Quittung, den Kassenzettel, den von einem autorisierten Händler ausgestellten Garantieschein zusammen mit dem Kassenzettel, Beleg der Zahlung per Kreditkarte, wenn der Kauf per Internet erfolgte, vorlegt. Der Kaufbeleg muss das Datum des Kaufs, die ausdrückliche Bezeichnung des Produkts sowie, gegebenenfalls, den Namen des autorisierten Händlers und die Seriennummer enthalten. LPG® behält sich das Recht vor, die Garantie in den Fällen kostenlos abzulehnen, in denen die oben bezeichneten Dokumente nicht vorgelegt werden können oder die Informationen, die sie enthalten müssen, sich als unvollständig oder unlesbar erweisen.

3. Die Garantie gilt nur bei privatem Gebrauch des Produkts. Sie ist ausgeschlossen, wenn das Produkt beruflich genutzt oder kommerziell vermietet wird.

4. Die Garantiezeit beträgt maximal 2 (ZWEI) JAHRE ab dem Datum, an dem der Erstkäufer das Produkt bei LPG oder einem autorisierten Händler gekauft hat (die «Garantiezeit»), sofern in diesem Zeitraum die Grenze von 500 Betriebsstunden nicht überschritten wurde (d. h. 5000 Sitzungen à 6 Minuten). Um die Anzahl der Betriebsstunden zu kontrollieren, schalten Sie das Gerät aus (ohne den Stecker zu ziehen) und drücken 2 Sekunden lang gleichzeitig auf Power (+), Time (-) und . Gehen Sie genauso vor, um das Display auszuschalten.

5. Während der "Garantiezeit" repariert oder ersetzt LPG® in alleinigem Ermessen und im Rahmen der verfügbaren Bestände kostenlos das mangelbehaftete Produkt. Der Kunde erhält von LPG® entweder das reparierte Produkt oder ein funktionsfähiges Ersatzprodukt zurück. Ausgetauschte Teile oder Elemente gehen in das Eigentum von LPG® über.

6. Die "Garantiezeit" eines reparierten oder ersetzten Produkts wird weder verlängert noch erneuert.

7. Die Garantie gilt für Defekte, die im Rahmen einer sachgemässen und der Anleitung entsprechenden Nutzung des Produktes aufgetreten sind. Sie deckt weder die Instandhaltung noch die Reparatur oder den Ersatz von Teilen infolge normalen

Verschleisses oder Alterung des Produkts. Ausserdem gilt die Garantie insbesondere nicht, wenn:

a. Der Defekt verursacht wurde durch die Tatsache, dass das Produkt: entgegen den Angaben in der vorliegenden Bedienungsanleitung benutzt wurde, zu schnell bedient wurde, zu lange der Feuchtigkeit ausgesetzt wurde, extremen Temperatur- oder Umgebungsbedingungen oder schnellem Wechsel dieser Bedingungen, Korrosion oder Oxydation ausgesetzt wurde, wenn nicht zulässige Veränderungen oder Verbindungen vorgenommen wurden oder Reparaturen von einem nicht zugelassenen Techniker oder vom Kunden selbst durchgeführt wurden und dazu Teile verwendet wurden, die nicht zulässig sind, das Gerät falsch bedient wurde, eine nicht geeignete Stromzufuhr verwendet wurde, die Montageanleitung nicht eingehalten wurde, die Installation fehlerhaft durchgeführt wurde, bei Unfall, Defekten durch Naturkräfte, durch Kontakt mit Flüssigkeit, durch die Einwirkung von Chemikalien und durch jede andere Handlung, die ausserhalb des Einflusses von LPG® liegt;

b. Der Kunde den Mangel nicht binnen 30 (dreissig) Tagen nach Auftreten innerhalb der "Garantiezeit" bei LPG® oder dem autorisierten Händler des Produkts geltend macht ;

c. Das Produkt nicht binnen 60 (sechzig) Tagen nach Auftreten des Mangels während der "Garantiezeit" bei LPG® oder dem autorisierten Händler des Produkts eingereicht wird;

d. Die Seriennummer des Produkts oder eine andere Identifikationsnummer entfernt, durchgestrichen, beschädigt oder geändert wurde bzw. unleserlich ist ;

e. Der Mangel dadurch verursacht wurde, dass das Produkt mit Zubehör benutzt wurde, das nicht von LPG® hergestellt oder geliefert wurde.

8. Der Kunde verpflichtet sich, das Produkt in seiner Originalverpackung zurückzusenden. LPG® übernimmt keine Haftung für Beschädigung des Produkts infolge eines Transports in einer ungeeigneten Verpackung. LPG® behält sich das Recht vor, vom Kunden eine Pauschalbeteiligung an den Versandkosten des Produkts zu verlangen.

9. Die Garantie stellt das einzige und ausschliessliche Rechtsmittel des Kunden gegenüber LPG® sowie LPG®s einzige und ausschliessliche Haftung gegenüber dem Kunden für Mängel des Produkts dar.

Die Garantie ersetzt alle anderweitigen Garantien und Haftungserklärungen, sollten diese zum Beispiel in mündlicher oder schriftlicher Form abgegeben worden bzw. auf (nicht zwingend anwendbare) gesetzliche Bestimmungen, vertragliche Bestimmungen oder unerlaubte Handlung zurückzuführen sein. LPG® haftet nicht für Neben-, Folge- oder mittelbare Schäden oder Kosten. Jede Änderung der Garantie bedarf der vorherigen schriftlichen Zustimmung durch LPG®. Die Garantie unterliegt dem französischen Recht, vorbehaltlich und insoweit eventuelle zwingend anwendbare Vorschriften des Rechts des Wohn- oder Firmensitzes des Kunden nichts anderes bestimmen.

10. Um die Garantie Ihrer Wellbox zu aktivieren, gehen Sie auf www.wellbox.com

WICHTIGE SICHERHEITSHINWEISE

Vor jeder Installation und Verwendung sind die im folgenden Kapitel aufgeführten Anweisungen zu beachten.

GEFAHR: Zur Verringerung des Stromschlagrisikos:

- Stellen Sie sicher, dass die Netzspannung mit dem auf dem Netzteil des Geräts angegebenen Spannungsbereich übereinstimmt (100-240 VAC). Das Gerät muss entsprechend den geltenden elektrischen Standards an eine Wandsteckdose angeschlossen werden. Schließen Sie die Wellbox nicht an eine Mehrfachsteckdose an. Ziehen Sie nach jeder Verwendung und vor der Reinigung das Netzteil aus der Steckdose.
- Verwenden Sie die Wellbox niemals unter der Dusche oder in der Badewanne. Stellen Sie die Wellbox nicht auf eine feuchte oder instabile Fläche oder in die Nähe der Badewanne, der Dusche oder des Spülbeckens. Verwenden Sie die Wellbox an einem trockenen Ort. Achten Sie darauf, dass keine Wasserspritzer auf das Gerät gelangen. Fassen Sie das Gerät nicht an, wenn es ins Wasser gefallen ist. Unterbrechen Sie sofort die Stromversorgung. Den Schlauch nicht unter Wasser halten. Die Wellbox nicht im Freien verwenden.
- Achten Sie darauf, dass keine Gegenstände in die Geräteöffnungen gelangen. Saugen Sie mit der Wellbox keine festen Gegenstände oder Flüssigkeiten auf.

WARNHINWEIS: Um die Gefahr von Verbrennungen, Brand, Stromschlag oder Verletzungen zu vermeiden :

- Verwenden Sie das Gerät niemals unter einer Decke oder einer ähnlichen Abdeckung. Es kann zu einer erhöhten Wärmeentwicklung kommen, die zu einem Brand oder einem Stromschlag führen und Personen verletzen kann.
- Das Gerät darf niemals eingesetzt werden, wenn ein Kabel oder eine Verbindung beschädigt ist, wenn das Gerät nicht richtig funktioniert, wenn es heruntergefallen ist, beschädigt wurde oder wenn es ins Wasser gefallen ist. Kontaktieren Sie in solchen Fällen den LPG® Kundendienst.
- Fassen Sie das Gerät zum Transport nicht am Deckel, an den Kabeln oder an den Schläuchen. Lassen Sie die Wellbox nicht fallen. Schütteln Sie das Gerät nicht und vermeiden Sie Stöße.
- Die Wellbox nicht verwenden, ohne zuvor den Schlauch an den Aufsätzen befestigt zu haben. Die Kabel und der Schlauch sind von Wärmequellen fernzuhalten. Das Gerät darf nicht verwendet werden, wenn die Raumtemperatur über 40°C C liegt.
- Das Gerät darf nicht eingesetzt werden, wenn zuvor ein Spray verwendet wurde oder wenn Sauerstoff verabreicht wird.
- Das Gerät darf nicht unbeaufsichtigt gelassen werden, solange sich das Netzteil noch in der Steckdose befindet. Um das Gerät von der Netzspannung zu trennen, drücken Sie auf den Druckschalter Start/Stop und ziehen dann das Netzteil aus der Steckdose.
- Gerät nicht öffnen oder auseinanderbauen.

KONTRAINDIKATIONEN

- Die Wellbox nicht verwenden, wenn medizinische Gegenanzeigen vorliegen, ebenfalls nicht, bevor Sie dieses Kapitel oder die Sicherheitshinweise in dieser Anleitung aufmerksam gelesen haben.
- Wenn Sie unsicher sind, ob Ihr Gesundheitszustand eine Behandlung mit der Wellbox zulässt, sprechen Sie mit Ihrem Arzt.
- Die Wellbox kann an allen externen und gesunden Körperteilen eingesetzt werden mit Ausnahme der Augen, der Ohren, des Kehlkopfs und der Genitalien. Die Wellbox darf nicht an den Schleimhäuten, den Brustwarzen, der Wirbelsäule oder ohne ärztlichen Rat an verdächtigen Muttermalen eingesetzt werden.
- Die Wellbox darf niemals bei Schwangeren angewendet werden.

Die Wellbox in den folgenden Fällen nicht anwenden :

- Epilepsieerkrankung
- Blutgerinnungsstörungen
- Herzkrankheiten
- Schmerzen oder Rötungen
- Kribbeln in den Gliedmaßen
- Venenentzündungen, Krampfadern oder nach einem Eingriff an den Venen innerhalb der letzten 2 Monate
- Fieber, Infektionen, Entzündungen, akute Hautkrankheiten, offene Wunden, frische Narben oder schwere und/oder fortschreitende Krankheiten.
- Im Falle einer längeren Einnahme von Medikamenten (Entzündungshemmer, Antikoagulantien, Antibiotika, Anithistamine o.ä.) fragen Sie vor der Verwendung des Gerätes Ihren Arzt.
- Die Wellbox darf nicht auf geschwollenen Zonen oder solchen mit geplatzten und erweiterten Äderchen angewendet werden. Die Behandlung abbrechen, falls unerklärliche Schmerzen in den Waden auftreten.

Falls unerwünschte Erscheinungen im Zusammenhang mit den Wellbox-Anwendungen auftreten, suchen Sie Ihren Arzt auf und wenden Sie sich an den LPG®-Kundendienst.

SICHERHEITSHINWEISE

- Die Wellbox nicht an Kindern unter 7 Jahren anwenden, Kinder unter 11 Jahren niemals die Wellbox alleine bedienen lassen. Denken Sie unbedingt daran, bei Kindern die Intensität zu verringern.
- Eine besondere Kontrolle ist erforderlich, wenn das Gerät von, an oder in der Nähe von Kindern oder behinderten Personen angewendet wird.
- Die Anwendung der Wellbox darf niemals schmerzhaft sein oder Spuren auf der Haut hinterlassen; eventuell auftretende Rötungen dürfen nicht länger als ein paar Sekunden andauern und dürfen keine Spuren hinterlassen.
- Die Wellbox darf nie ohne ihren Schutzfilter verwendet werden.
- Verwenden Sie nur die von der Firma LPG® mitgelieferten Behandlungsaufsätze und Zubehörteile.
- Verwenden Sie für die Reinigung der Wellbox keine Reinigungsmittel, Lösungsmittel, chemische Mittel oder Kratzschwämme. Verwenden Sie die mitgelieferten Reinigungstücher oder Reinigungstücher, die mit einer antibakteriellen und pilztötenden Lösung getränkt sind.
- Fahren Sie mit den Wellboxaufsätzen niemals über Schmuck oder Piercings.
- Das Gerät nicht bei einer Höhenaltitude von über 2500m benutzen.
- Das Gerät sollte zwischen zwei Behandlungen von 30min bei einer Temperatur von über 25°C für 30min ausgeschaltet werden.

Wenn Sie die Wellbox regelmäßig anwenden, steigert sich Ihr Wohlbefinden. Die Anwendung sollte nicht zu lange ausgesetzt werden. Wenn Sie die Anweisungen und Empfehlungen nicht beachten, erzielen Sie unter Umständen nicht die gewünschten Ergebnisse. Die Wellbox nicht länger als empfohlen anwenden. Wenn die Symptome anhalten, sprechen Sie mit Ihrem Arzt. Die Ergebnisse sind von Ihrem Alter, Lebensstil (Sport, Ernährung usw.) und Körperbau abhängig.

Achtung :
es ist strikt verboten das Gerät ohne Einverständnis von LPG zu verändern.

VERPACKUNGSMATERIAL

Die Wellbox wird zusammen mit allen Geräten geliefert, die Sie für die regelmäßige Behandlung von Gesicht und Körper benötigen.



Inhalt der Verpackung :

1. Ein Behandlungsaufsatz ③ mit motorisierten Rollen.
2. Ein Set mit zwei Rollenbehandlungsaufsätzen ①②.
3. Ein Set mit zwei Lift-Behandlungsaufsätzen [1][2].
4. Ein Verbindungsschlauch für die Aufsätze.
5. Ein Netzgerät und vier landesspezifische Adapter.
6. Zwei Demontage-Werkzeuge für Lift-Aufsätze [1][2].
7. Ersatzfilter:
8. Feuchtreinigungstücher.
9. Ersatzventile für die Lift-Aufsätze.
10. Installations - und Bedienungsanleitung.

⚠ Bewahren Sie die Originalverpackung der Wellbox während der gesamten Garantielaufzeit auf. Bei einer Warenrücksendung innerhalb dieses Zeitraums ist das Gerät in seiner Originalverpackung zurückzugeben.

BESCHREIBUNG DES GERÄTES

Die Wellbox ist das erste Heimgerät, bei dem die Kenntnisse des Unternehmens LPG® im Bereich der Zellstimulation umgesetzt wurden. In dem Deckel, der nach der Anwendung geschlossen wird, sind die 4 anderen Behandlungsaufsätze untergebracht.

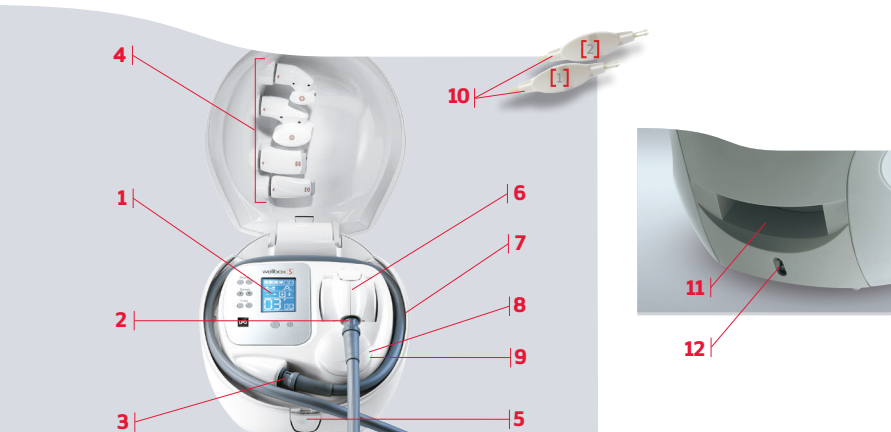

1. Bedienfeld.
2. Abnehmbarer Verbindungsschlauch, mit dem die Behandlungsaufsätze an das Gerät angeschlossen werden (siehe S. 49).
3. Schlauchanschluss am Gerät.
4. Fach für das Set mit den vier Behandlungsaufsätzen ① ② und [1][2] (2 Roll-Aufsätze und 2 Lift-Aufsätze).
5. Knopf zum Öffnen des Deckels.
6. Motorisierter Rollenbehandlungsaufsatz ③.
7. Schlauchführung.
8. Schutzfilterverschluss.
9. Schutzfilter, der sich unter dem Verschluss [8] befindet.
10. Zwei Demontagewerkzeuge für die Lift-Aufsätze.
11. Transportgriff.
12. Position des Anschlusses für den Stromanschluss.

BESCHREIBUNG DES BEDIENFELDES

Über das Bedienfeld lässt sich die Wellbox einfach und problemlos bedienen. Das Bedienfeld verfügt über 8 Knöpfe und ein LCD-Display, auf dem die verschiedenen Parameter angezeigt werden, die vor der Behandlung eingestellt werden müssen. Mit den Knöpfen des Bedienfelds können Sie:



1. das Gerät ein- und ausschalten
2. die Behandlung starten, unterbrechen und beenden
3. die Intensität der Behandlung einstellen
4. das Behandlungsprogramm auswählen (gleichmäßig oder rhythmisch)
5. die Behandlungsdauer (in Minuten) einstellen

- Um das Gerät einzuschalten, drücken Sie auf .
 - Um die Behandlung zu starten, zu unterbrechen, wieder aufzunehmen oder zu beenden, drücken Sie auf .
 - Power : Um die gewünschte Stärke einzustellen, drücken Sie auf oder . Der Wertebereich liegt zwischen und .
 - Select : Um das Behandlungsprogramm auszuwählen (gleichmäßig oder rhythmisch), drücken Sie auf oder .
- 4 Programme stehen zur Auswahl:
- | | |
|------------------------------|-------------------|
| Gleichmäßig (keine Rhythmik) | mittlere Rhythmik |
| schwache Rhythmik | hohe Rhythmik |
- Time : Um die Dauer einzustellen, drücken Sie auf oder . (Lesen Sie in der Bedienungsanleitung nach, welche Dauer sich für die gewünschte Behandlung empfiehlt. Überschreiten Sie unter keinen Umständen die maximale Dauer von 30 Minuten). Bei jeder folgenden Verwendung zeigt das Gerät standardmäßig 6 Minuten an.
 - Bei den folgenden Einschaltvorgängen werden die Werte der Parameter «Power» und «Select» des Betriebs wieder hergestellt.
 - Beim Übergang vom rhythmischen zum gleichmäßigen Programm wird die Leistung automatisch vermindert. Sie bleibt dagegen beim Übergang von gleichmäßigen zum rhythmischen Programm unverändert.
 - Darüber hinaus geben die Symbole und auf dem Display an, welche Behandlungsaufsätze sich für die eingestellte Behandlung eignen :
 - Rollenaufsatz Lift-Aufsatz
 - Erneut drücken um das Programm der Wellbox auf OFF zu schalten. Bei einer Betriebsunterbrechung von mehr als 5 Minuten schaltet sich das System automatisch in den Modus «Off».

Jeder Knopfdruck wird mit einem Piepston bestätigt.

BESCHREIBUNG DER BEHANDLUNGSAUFSÄTZE

Die Wellbox enthält 5 verschiedene Behandlungsaufsätze. Somit ist gewährleistet, dass Ihnen für die gewünschte Behandlung und die zu behandelnde Körperregion jederzeit ein passender Aufsatz zur Verfügung steht.

3 Rollenaufsätze ① ② ③

Jeder Rollenbehandlungsaufsatz hat abmontierbaren Dichtbändern.

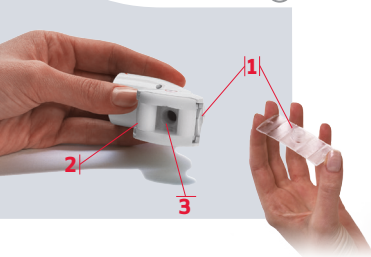

Rollenaufsatz ①



1. Abnehmbare Dichtbänder.
2. Abnehmbare Rollen.
3. Behandlungskammer.

Rollenaufsatz ②



1. Abnehmbare Dichtbänder.
2. Abnehmbare Rollen.
3. Feststellknopf.
Wenn der Knopf gedrückt ist , sind die Rollen blockiert (Continuous-Modus).
Wird er losgelassen , bewegen sich die Rollen aufeinander zu und wieder weg (Rhythmik).
4. Behandlungskammer.



Rollenaufsatz ③

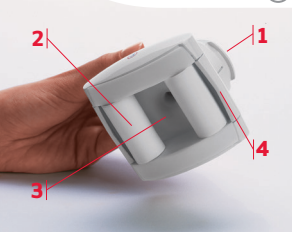

1. Umschalter für die Änderung der Bewegungsrichtung der motorisierten Rollen, die durch einen Leuchtpfeil angezeigt wird.
2. Motorisierte Rollen.
3. Behandlungskammer.
4. Abnehmbare Dichtbänder (hinter den Schutzelementen).



BESCHREIBUNG DER BEHANDLUNGSAUFSÄTZE

2 Lift-Aufsätze  [1] [2]



Lift-Aufsätze [1]
mit abnehmbaren Ventilen.

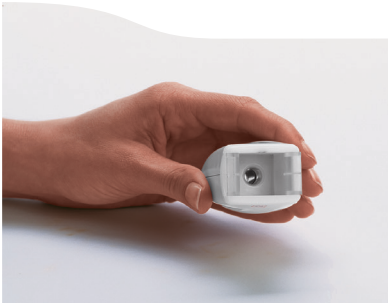

Lift-Aufsatz [2]
mit abnehmbaren Ventilen.

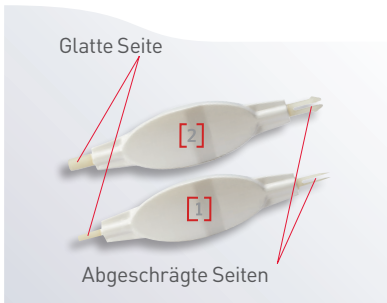

2 aufsatzspezifische
Demontagewerkzeuge.

INSTALLATION



Gerät öffnen,
dazu auf den Druckknopf
an der Vorderseite drücken.



Legen Sie die vier
Behandlungsaufsätze
an die dafür vorgesehe-
nen Plätze. Jeder Auf-
satz hat einen eigenen
Platz, der mit dem
jeweiligen Piktogramm
gekennzeichnet ist.

Um den Schlauch an das Gerät anzuschließen, gehen Sie wie folgt vor:



Führen Sie den Schlauch mit dem Pfeil  (Relief) nach oben ein, wie auf dem Foto abgebildet.

 Die Schlauchenden sind gleich, so dass der Schlauch von jeder beliebigen Seite angeschlossen werden kann. Sie können den Schlauch einfach wieder vorsichtig herausziehen. Der Schlauch darf niemals geknickt werden.

Jetzt können Sie den gewünschten Behandlungsaufsatz an den Schlauch anschließen:



Wählen Sie einen Behandlungsaufsatz aus, schließen Sie ihn an den Schlauch, dass die roten Pfeile übereinstimmen. Wiederholen Sie diesen Schritt immer dann aus, wenn Sie den Behandlungsaufsatz wechseln möchten.



Legen Sie den Schlauch nach der Verwendung wie auf dem Foto abgebildet in die Schlauchführung.

Für eine längere Langlebigkeit Ihres Biegsamen ist es jedoch empfohlen, es während einer verlängerten Periode nicht gewickelt zu lassen.

STROMVERSORGUNG

Im Lieferumfang von Wellbox sind folgende Elemente für die Stromversorgung enthalten:

- Ein Netzteil. Eingangsspannung 100-240 VAC, 50/60 Hz
Ausgangsspannung 24 VDC
- Vier Adapter

Um das Gerät an das Stromnetz anzuschließen, gehen Sie wie folgt vor:

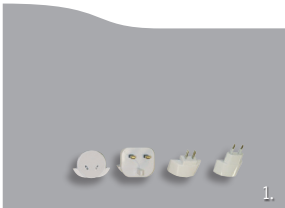

1. Schließen Sie anschließend das Netzteil in einer Wandsteckdose an. Eine Leuchtanzeige weist darauf hin, dass das Gerät unter Spannung ist.

Wenn der für Ihr Land gelieferte Stecker nicht in die Steckdose passt, befragen Sie bitte einen Elektriker um die richtige Lösung zu finden.

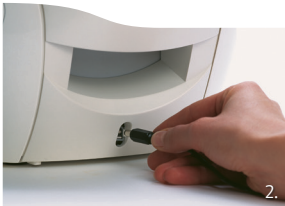

2. Schließen Sie das Netzkabel hinten an der Wellbox an.



3. Schließen Sie anschließend das Netzteil in einer Wandsteckdose an. Eine Leuchtanzeige weist darauf hin, dass das Gerät unter Spannung ist.

Die auf dem Gerät angegebene Internetseite ist inaktiv, gehen Sie bitte auf unsere Internetseite www.wellbox.com



Aus Sicherheitsgründen darf nur das im Lieferumfang des Gerätes enthaltene Netzteil verwendet werden.

INBETRIEBNAHME













Lesen Sie vor der ersten Anwendung Ihres Gerätes die Installationsanleitung durch.



1. Wenn Sie das Gerät an das Stromnetz angeschlossen haben (siehe Seite 50), drücken Sie auf die Taste , um das Gerät einzuschalten. Das Bedienfeld wird aktiviert. Bevor Sie mit der Behandlung beginnen, müssen Sie folgende Parameter entsprechend der Installations- und Bedienungsanleitung einstellen:

- die Stärke (Power)
- das Behandlungsprogramm gleichmäßig oder rhythmisch (Select)
- die Behandlungsdauer (Time)

Bei der ersten Verwendung sind die Parameter auf folgende Standardwerte eingestellt:



- Kleinste Stärke bei . Drücken Sie auf , um die Intensität zu erhöhen.
- Gleichmäßiges Saugprogramm . Drücken Sie auf  um auf Rhythmik umzuschalten  /  /  (schwach/mittel/stark).
- Dauer auf 6 Minuten . Drücken Sie auf  oder auf , um die gewünschte Behandlungsdauer einzustellen.

2. Wählen Sie den gewünschten Behandlungsaufsatz aus und stellen Sie dann die Parameter Stärke, gleichmäßig oder rhythmisch und Dauer entsprechend den Anweisungen auf den Arbeits-/Programmblättern ein.

3. Drücken Sie auf  um mit der Behandlung zu beginnen. Wenn der Rollenaufsatz  angeschlossen ist, bewegen sich die Rollen beim Starten der Behandlung vorwärts. Ein Leuchtpfeil zeigt die Bewegungsrichtung des Aufsatzes an. Betätigen Sie den Umschalter, um die Richtung zu ändern. Die Richtung des Leuchtpfeils ändert sich ebenfalls (siehe Seite 47).

4. Sie können die Behandlung jederzeit unterbrechen und wieder fortsetzen, indem Sie auf  drücken.

5. So schließen Sie Ihre Wellbox nach der Verwendung:

- Schließen Sie den Roll-Aufsatz  an den Schlauch an
- Legen Sie den Schlauch anschließend in die Schlauchführung (der Schlauch muss zweimal gerollt werden)
- Legen Sie anschließend den Roll-Aufsatz  an den dafür vorgesehenen Platz neben dem Bedienfeld. Legen Sie die anderen Aufsätze an ihren jeweiligen Platz im Deckel.



Ihre Wellbox schaltet sich automatisch in den Modus „Off“, wenn das Gerät fünf Minuten lang nicht verwendet wurde.

PFLEGE

⚠ Aus hygienischen Gründen und um die Funktionsfähigkeit und die Langlebigkeit von der Wellbox zu gewährleisten, muss das Gerät regelmäßig gereinigt werden. Vor jeder Reinigung muss das Gerät vom Netz genommen werden.

Wechseln des Schutzfilters

Um die Funktionstüchtigkeit Ihrer Wellbox zu gewährleisten beinhaltet diese einen Schutzfilter. Sobald der Filter keine einwandfreie Funktionstüchtigkeit des Geräts mehr erlaubt, muss dieser ausgewechselt werden. Man sollte den Filter ein Mal im Monat auswechseln.

So wechseln Sie den Filter:

Ziehen Sie das Netzgerät aus der Steckdose.



Drehen Sie den Verschluss wie auf dem Foto abgebildet um eine Vierteldrehung nach links, und ziehen Sie ihn zu sich heraus.



Nehmen Sie den gebrauchten Filter von dem Verschluss ab, und entsorgen Sie ihn..



Legen Sie den neuen Filter ein (nur einen Filter), indem Sie die beiden Halterungen entfernen und den Verschluss wieder einsetzen.

WARTUNG DER ROLL-AUFSÄTZE ① ② ③

⚠ Aus Gründen der Hygiene sollte die Reinigung der - dazu abgeschalteten - Behandlungsköpfe regelmäßig vor und nach jeder Anwendung mit den mitgelieferten Reinigungstüchern oder mit in einer antiseptischen, bakteriziden und fungiziden Lösung getränkten Tüchern vorgenommen werden.

So reinigen Sie die Roll-Aufsätze ① ② :

1. Halten Sie den Aufsatz so, dass die Rollen in Ihre Richtung zeigen. Nehmen Sie die Rollen heraus, indem Sie einen Druck nach außen ausüben.
2. Nehmen Sie das Dichtband von der Behandlungskammer.
3. Reinigen Sie die Behandlungskammer, das Dichtband und die Rollen mit einem Feuchtreinigungstuch.
4. Legen Sie das Dichtband an seinen Ursprünglichen Platz zurück.
5. Legen Sie die Rollen wieder ein, indem Sie einen Druck nach innen ausüben, bis die Rollen einrasten und Sie ein Klicken hören.





So reinigen Sie den Roll-Aufsätze ③ :

1. Halten Sie den Aufsatz mit einer Hand und lösen Sie die Schutzelemente an jeder Rolle, die Rollen dann mit einem Feuchtreinigungstuch reinigen.
2. Entfernen Sie dann die beiden Dichtbänder vorsichtig aus ihren Aussparungen und reinigen Sie sie mit einem Feuchtreinigungstuch.
3. Reinigen Sie die Behandlungskammer und die Rollen mit einem Feuchtreinigungstuch.
4. Dichtbänder an den Schutzelementen an der Innenseite des gegabelten Teils wieder einclippen. Die Gruppe wieder in den Behandlungsaufsatz einsetzen. Auf Höhe der Einkerbungen leicht drücken, um alles richtig einzulegen.



WARTUNG DER LIFT-AUFSÄTZE [1] [2]

 Aus hygienischen Gründen müssen die Behandlungsaufsätze regelmäßig vor und nach jeder Anwendung mit den mitgelieferten Reinigungstüchern oder mit in einer antiseptischen, bakteriziden und fungiziden Lösung getränkten Tüchern vorgenommen werden.

So reinigen Sie die Lift-Aufsätze  [1] [2] :

1. Nehmen Sie den Lift-Aufsatz [1] oder [2] in die Hand. Führen Sie das für jeden Aufsatz spezifische Werkzeug [1] oder [2], mit der abgeschrägten Seite in die Öffnung des abnehmbaren Ventils ein, bis Sie ein Klicken hören.
2. Nehmen Sie das Werkzeug heraus. Das Ventil kommt dabei mit heraus.
3. Nehmen Sie das Ventil von dem Werkzeug ab und reinigen Sie es sorgfältig mit einem Feuchtreinigungstuch.
4. Nehmen Sie das Werkzeug mit der glatten Seite zur Hand. Stecken Sie das Ventil wieder auf das Werkzeug.
5. Führen Sie das Werkzeug mit dem aufgesteckten Ventil vollständig in den Behandlungsaufsatz ein.

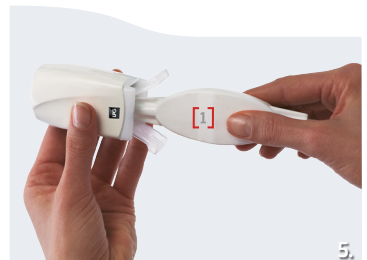
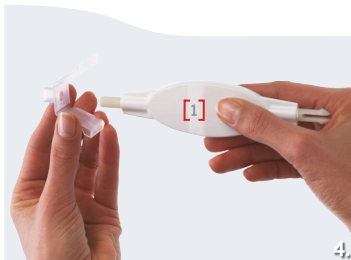
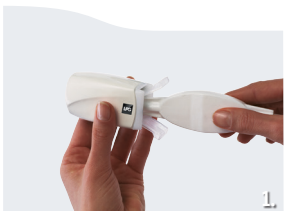

PROBLEMBEHANDLUNG



Stellen Sie sicher, dass Sie die Sicherheitshinweise für die Installation und Verwendung befolgt haben (siehe Seite 41, 42 und 43).

Sollte das Gerät nicht richtig funktionieren, führen Sie folgende Kontrollen durch, bevor Sie sich mit dem Kundenservice von LPG® in Verbindung setzen:

- Wurden die Sicherheitshinweise für die Verwendung des Geräts beachtet?
- Ist das Gerät mit dem Netzteil verbunden?
- Ist das Netzteil für die Verwendung des Geräts geeignet?
- Entspricht der ausgewählte Netzadapter den in Ihrem Land geltenden Normen?
- Wurde der Einschaltknopf gedrückt?
- Die Wellbox war fünf Minuten lang außer Betrieb?
- Leuchtet das Display?
- Ist der Filter in Ordnung und richtig eingelegt?
- Ist unter Umständen der Schlauch verstopft? Ist der Schlauch richtig angeschlossen?
- Ist der Behandlungsaufsatz richtig an den Schlauch angeschlossen?
- Sind die Bestandteile der Behandlungsköpfe (Dichtbänder, Rollen, Ventile) richtig installiert, sauber und beweglich?
- Lässt sich der Steuerungsknopf des Rollenaufsatzes ③ problemlos betätigen?
- Aus Sicherheitsgründen dürfen Sie das Netzteil und das Gerät niemals öffnen. Andernfalls kann die Garantie nicht mehr gewährt werden.

Wenn Sie diese Kontrollen durchgeführt haben und das Problem weiterhin besteht, setzen Sie sich mit dem Kundenservice von LPG® in Verbindung. Geben Sie dort die Seriennummer des Geräts an, die in dem Barcode auf der Unterseite des Geräts enthalten ist (zum Beispiel: MM2151571234), sowie seine Betriebsstundenzahl (siehe Seite 40).

- **LPG®-Kundendienst**
 (gebührenfreie Nummer für Europa, kostenlos von einem Festnetztelefon aus) :
 00800 MYWELLBOX (00800 699 355 269)
- **www.wellbox.com**
- **Für schriftliche Auskünfte oder Reklamationen :**
 LPG®-Kundendienst Tel.: 00800 699 355 269
 (Kostenloser Anruf nur innerhalb Europas oder +33 (0)4 75 78 68 99)

TECHNISCHE DATEN





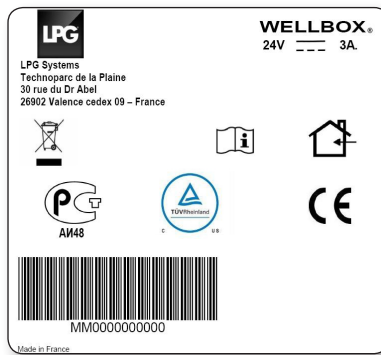



Abmessungen L x B x H 350 x 300 x 250 mm
 Nettogewicht 7,5 kg
 Aufnahmeleistung 70 Watts
 Gerät der Klasse III, maximale Nutzungsdauer pro Behandlung: 30 mn.

Kennzeichnungsetikett



Das Kennzeichnungsetikett "Gerätetyp" kann geändert werden, um den Veränderungen des Gerätes und des Gerätetyps der Wellbox Rechnung zu tragen.
 Das Etikett an der Unterseite Ihrer Wellbox zeigt an, dass es sich um die genehmigte Version handelt.

Beschreibung der Symbole

	Wechselstrom
	Gleichstrom
	Achtung, lesen Sie in der Begleitdokumentation nach
	Standby, Übergang vom Standby-Modus zur Spannungszuschaltung
	Hinweis
	Gefährliche Spannung
	Lesen Sie in der Begleitdokumentation nach
	Nur in Innenräumen verwenden
	Dieses Piktogramm bedeutet, dass das Gerät nach dem 13 August 2005 vermarktet wurde. Entsprechend der Richtlinie 2002/96/CE darf das Gerät nicht über den Hausmüll entsorgt werden, sondern über eine geeignete Sammelstelle. Sie leisten so einen Beitrag zum Umweltschutz und tragen zur Erhaltung der natürlichen Ressourcen und der menschlichen Gesundheit bei.

 Der Hersteller behält sich das Recht vor, die technischen Daten des Gerätes zu ändern.

Lesen Sie diese Installations- und Bedienungsanleitung aufmerksam durch und bewahren Sie sie auf.

¡ ENHORABUENA !

Le agradecemos la confianza que ha depositado en nosotros mediante la adquisición de una Wellbox®. LPG, líder mundial en la Endermologie®, le permite beneficiarse en su propio hogar de sus años de experiencia en estimulación celular. La Wellbox, producto derivado de las tecnologías profesionales LPG (Cellu M6®), reactiva de forma natural los procesos fisiológicos responsables de la delgadez y la juventud. En tan sólo unos minutos al día, la Wellbox revolucionará su vida diaria y reinventará sus hábitos de belleza.

Ahora sólo tiene que seguir las instrucciones proporcionadas en esta guía.

ÍNDICE	Certificado de garantía	3
	Normas de seguridad importantes	4
	Contraindicaciones.	5
	Precauciones de utilización	6
	Contenido del embalaje	7
	Descripción del aparato.	8
	Descripción del panel de control	9
	Descripción de los cabezales de tratamiento.	10
	Instalación	12
	Alimentación eléctrica.	13
	Puesta en marcha	14
	Mantenimiento	15
	Mantenimiento de los cabezales Roll	16
	Mantenimiento de los cabezales Lift	17
¿ Qué hacer si surge un problema ?	18	
Características técnicas	19	



Lea con atención esta Guía de instalación y de utilización, y conserve estas instrucciones para futuras consultas.

CERTIFICADO DE GARANTÍA

del

WELLBOX LPG®

La presente garantía (la "Garantía") es aplicable en todos los países en los que el producto LPG® WELLBOX (el "Producto") sea vendido en el mercado por LPG® S.A. ("LPG®") o por un vendedor autorizado.

LPG® garantiza que el Producto, en el momento de su primera compra, no presenta ningún defecto de material, de diseño ni de fabricación a reserva de las disposiciones y condiciones que se indican a continuación:

1. La Garantía es válida para el comprador final del Producto (el "Cliente"). No limita de ningún modo los derechos del Cliente según las disposiciones imperativas de la legislación nacional aplicable ni los derechos del Cliente respecto al vendedor/distribuidor del Producto según el contrato establecido entre ellos.

2. La Garantía será válida siempre y cuando el Cliente presente junto con el Producto la prueba original de compra (es decir, la factura, el recibo, el comprobante de compra), el certificado de garantía entregado por un vendedor autorizado acompañado del comprobante, o la prueba de pago con tarjeta de crédito en el caso de que la compra se haya realizado por Internet. La prueba de compra debe indicar la fecha de la compra, la designación explícita del Producto y, cuando proceda, el nombre del vendedor autorizado y el número de serie. LPG® se reserva el derecho a rechazar la Garantía gratuita en el caso de que los documentos anteriormente mencionados no sean presentados o no muestren de manera completa o legible la información detallada.

3. La Garantía sólo es válida si el Producto es utilizado a título privado. Queda excluida en el caso de empleo a título profesional o de arrendamiento a título comercial del Producto.

4. El Periodo de Garantía es de 2 (DOS) AÑOS como máximo a partir de la fecha de compra del Producto a LPG® o a un vendedor autorizado por parte del primer Cliente (el "Periodo de Garantía"), sin que se pueda superar en este periodo el máximo de 500 horas de utilización, es decir 5.000 sesiones de 6 minutos.

Para comprobar el número de horas de utilización, apague el aparato, déjelo enchufado y pulse simultáneamente durante 2 segundos los botones Power (+), Time (-) y . Repita la misma operación para encender la pantalla.

5. Dentro del "Periodo de Garantía", LPG® reparará o sustituirá de manera gratuita el Producto defectuoso según su propio criterio y el stock disponible. LPG® entregará al Cliente bien el Producto reparado bien otro Producto en buen estado de funcionamiento. Todas las piezas u otro tipo de material que hayan sido reemplazadas pasarán a ser propiedad de LPG®.

6. No se prolongará ni renovará el "Periodo de Garantía" de un Producto reparado o reemplazado.

7. La Garantía se aplica a los defectos que surjan en el marco de una utilización del artículo de conformidad con la guía de instalación y de utilización. No cubre el mantenimiento ni la reparación o el reemplazo de piezas que hayan sido

motivados por el deterioro normal o por envejecimiento natural del Producto. Asimismo, la Garantía no se aplica especialmente si :

a. El defecto ha sido provocado por el hecho de que el Producto haya sido sometido: a una utilización en contradicción con esta guía de instalación y de utilización, a un trato brusco, a una exposición a demasiada humedad, a condiciones térmicas o de entorno extremas o a cambios bruscos de estas condiciones, a una exposición a la corrosión, a la oxidación, a modificaciones o conexiones no autorizadas, a reparaciones efectuadas por reparadores no autorizados o por el Cliente mismo, a reparaciones efectuadas con piezas de repuesto no autorizadas, a una mala utilización, a un tipo de alimentación eléctrica no adaptada, al incumplimiento de las instrucciones de montaje, a una instalación errónea, a un accidente, a las fuerzas de la naturaleza, al contacto con líquidos, a la acción de productos químicos y a cualquier otro acto razonablemente fuera del control de LPG®.

b. LPG® o el vendedor autorizado del Producto no han sido informados del defecto por el Cliente en los treinta (30) días siguientes a la aparición del defecto durante el "Periodo de Garantía" ;

c. El Producto no ha sido entregado a LPG® o a un vendedor autorizado en los sesenta (60) días siguientes a la aparición del defecto durante el "Periodo de Garantía" ;

d. El número de serie del Producto o cualquier otro número de identificación se ha eliminado, borrado, estropeado, alterado o devenido ilegible ;

e. El defecto deriva del empleo del Producto con un accesorio que no ha sido fabricado o proporcionado por LPG®.

8. El Cliente se compromete a enviar el Producto en su embalaje original. LPG® no se responsabiliza del daño que pueda sufrir el Producto durante el transporte en un embalaje inadecuado. LPG® se reserva el derecho a solicitar al Cliente una participación a precio alzado en los gastos de envío del Producto.

9. La Garantía constituye el único recurso del Cliente contra LPG® y la única y exclusiva responsabilidad de LPG® con respecto al Cliente en cuanto a los defectos del Producto. La Garantía sustituye cualquier otra garantía o responsabilidad, sea de carácter oral, escrito, legal (en la medida en que no sea imperativa), contractual, casi delictiva u otros. LPG® no se responsabiliza de los daños o gastos incidentales, consecutivos o indirectos. En caso de modificación de la Garantía, es necesario el consentimiento previo por escrito de LPG®. La Garantía está sujeta a la legislación francesa, sin perjuicio de y en la medida en la que posibles normas imperativas de la legislación del domicilio o de la sede del Cliente no dispongan otra cosa.

10. Para activar la garantía de su Wellbox, visite la página web www.wellbox.com

NORMAS DE SEGURIDAD IMPORTANTES

Antes de instalar o utilizar el aparato, se recomienda encarecidamente leer atentamente las instrucciones descritas en esta sección.

PELIGRO: con el fin de reducir el riesgo de electrocución :

- Compruebe que la tensión de la red eléctrica se encuentra dentro del intervalo indicado en la unidad de alimentación del aparato (100-240 VAC). Debe conectarse a un enchufe que cumpla la normativa sobre electricidad en vigor. No enchufe la Wellbox a un enchufe múltiple. Después de cada utilización o antes de la limpieza, desenchufe el sistema de alimentación de la Wellbox.
- No utilice la Wellbox mientras se baña o se ducha. No ponga la Wellbox sobre una superficie húmeda o inestable, ni cerca de la bañera, la ducha o el lavabo. Utilice la Wellbox en un lugar seco. Evite que entre en contacto con el agua. No toque el aparato si se ha caído al agua. Desenchufe inmediatamente la alimentación eléctrica. No lave el tubo flexible con agua. No utilice la Wellbox al aire libre.
- No deje caer ni introduzca objetos en los orificios del aparato. No aspire sólidos ni líquidos con la Wellbox.

ADVERTENCIA: con el fin de reducir los riesgos de quemaduras, de incendio, de descarga eléctrica o de lesiones :

- No utilice el aparato debajo de una manta o similar. Se puede producir un calor excesivo que provoque un incendio, una descarga eléctrica o heridas personales.
- No utilizar el aparato si algún cable de alimentación o de conexión está dañado, si el aparato no funciona correctamente, si se ha caído, si ha sido dañado o si se ha caído al agua. En estos casos, póngase en contacto con el Servicio de Atención al Cliente de LPG[®].
- No transporte o traslade el aparato sujetándolo por la tapadera, los cables o el tubo flexible, ni los utilice como asa para el transporte. No tire la Wellbox al suelo. No la sacuda ni le de golpes.
- No utilice la Wellbox si no ha conectado el tubo flexible a los cabezales. Mantenga los cables y el tubo flexible lejos de las fuentes de calor. No utilice el aparato si la temperatura ambiente es superior a 40°C.
- No utilice el aparato si ha utilizado anteriormente productos aerosoles (spray) o mientras se administra oxígeno.
- El aparato no debe quedar sin vigilancia mientras esté conectado. Para desconectar el aparato, pulse el botón de encendido y desenchufe el enchufe CC/CA de la toma de corriente.
- No abra ni desmonte el aparato.

CONTRAINDICACIONES

- No utilice la Wellbox en caso de contraindicaciones médicas ni sin haber leído con atención este capítulo y haber consultado las precauciones que figuran en esta guía.
- Si tiene alguna duda sobre la compatibilidad de su estado de salud con la utilización de la Wellbox, consulte a su médico.
- Se puede utilizar la Wellbox en todas las partes externas y sanas del cuerpo, excepto en los ojos, las orejas, la glotis y los genitales. No se debe utilizar la Wellbox en las mucosas, los pezones, la columna vertebral, ni en lunares sospechosos sin haber consultado antes a un médico.
- No se debe utilizar nunca la Wellbox en mujeres embarazadas.

No utilice la Wellbox en caso de :

- Problemas epilépticos
- Trastornos de coagulación de la sangre
- Problemas cardíacos
- Dolores o rojeces
- Hormigueo en las extremidades
- Flebitis, varices o si se le ha practicado una intervención en las venas hace menos de dos meses
- Fiebre, infección, inflamación, dermatosis aguda, heridas abiertas, cicatrices recientes o cualquier enfermedad grave y/o evolutiva.
- En caso de medicación prolongada con medicamentos (antiinflamatorios, anticoagulantes, antibióticos o antiestamínicos), consulte a su médico antes de utilizar este aparato.
- La Wellbox no puede aplicarse en zonas hinchadas o enrojecidas.

Interrumpa el tratamiento en caso de dolor inexplicado en la zona de las pantorrillas. Si aparecen efectos secundarios asociados a los tratamientos Wellbox durante o después de la utilización, consulte a su médico y póngase en contacto con el Servicio de Atención al Cliente de LPG®.

PRECAUCIONES DE UTILIZACIÓN

- No utilice la Wellbox en niños menores de 7 años y no permita que un niño menor de 11 años la utilice solo. Disminuya la intensidad a la hora de aplicar el tratamiento a un niño.
- Es necesario vigilar de cerca el aparato cuando es utilizado por, sobre o cerca de niños o de personas con discapacidad física o mental.
- La aplicación no debe en ningún caso provocar dolor ni dejar marcas; las posibles rojeces no deben durar más de unos pocos segundos ni dejar señales.
- No utilice nunca la Wellbox sin su filtro de protección.
- Utilice únicamente los cabezales de tratamiento y los accesorios proporcionados por la sociedad LPG®.
- No utilice detergentes, disolventes, productos químicos ni esponjas abrasivas para limpiar la Wellbox. Utilice las toallitas incluidas o toallitas impregnadas en una solución bactericida y fungicida.
- No utilice nunca la Wellbox sobre joyas o piercings.
- No utilice el aparato a una altura superior a 2500m.
- Es aconsejable poner el aparato en reposo 30 minutos entre dos sesiones de 30 minutos cuando se utiliza a una temperatura ambiente superior a 25°C.

La utilización habitual de la Wellbox permite sentirse mejor. Se recomienda no interrumpir el tratamiento durante un período de tiempo demasiado largo. Si no respeta las consignas y recomendaciones de utilización, corre el riesgo de no conseguir los resultados deseados. No utilice la Wellbox durante más tiempo del recomendado. Si los síntomas persisten, consulte a su médico. Los resultados pueden variar en función de su edad, su modo de vida (actividad física, alimentación, etc.) y su morfología.

Cuidado: esta estrictamente prohibido modificar su aparato sin la autorización de LPG.

CONTENIDO DEL EMBALAJE

La entrega de la Wellbox incluye todo el equipo necesario para la práctica regular de múltiples cuidados faciales y corporales.



El embalaje contiene :

1. Un cabezal de tratamiento ③ con rodillos con motor.
2. Un juego de dos cabezales de tratamiento Roll ① ②.
3. Un juego de dos cabezales de tratamiento Lift [1] [2].
4. Un tubo flexible de conexión a los cabezales.
5. Una unidad de alimentación y cuatro adaptadores nacionales.
6. Dos herramientas para desmontar los cabezales con válvulas [1] [2].
7. Filtros de repuesto.
8. Toallitas de limpieza.
9. Válvulas de recambio para los cabezales Lift.
10. Esta guía de instalación y de utilización.

⚠ *Conserve el embalaje original de la Wellbox durante todo el período de garantía. Cualquier posible devolución del aparato durante este período debe efectuarse en su embalaje original.*

DESCRIPCIÓN DEL APARATO

La Wellbox es el primer aparato de uso doméstico basado en la experiencia de la sociedad LPG® en términos de estimulación celular. En la parte principal se encuentran el panel de control, el cabezal de tratamiento Roll ③ y el tubo flexible de conexión. La tapadera cuenta con un espacio para guardar los otros 4 cabezales y sirve para cerrar y guardar el aparato cuando no se está utilizando.

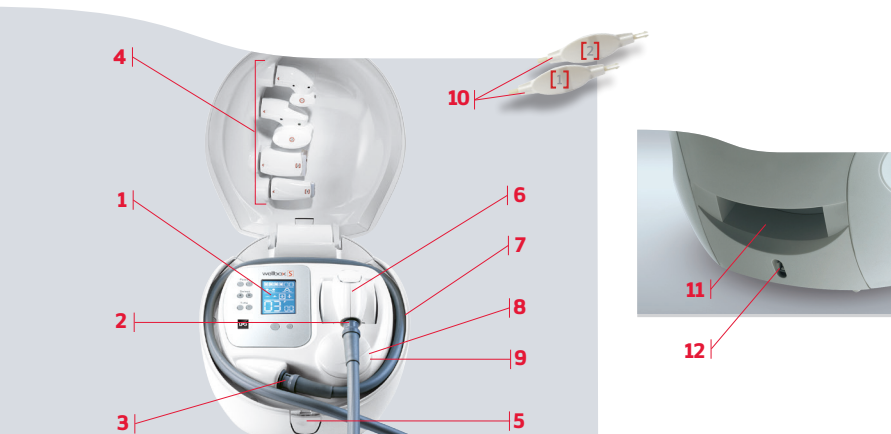



















1. Panel de control.
2. Tubo flexible desmontable para la conexión del aparato a uno de los cabezales de tratamiento (ver la página 103).
3. Punto de conexión del tubo flexible al aparato.
4. Espacio de almacenamiento de los cuatro cabezales ① ② y [1][2]: dos cabezales Roll y dos cabezales Lift.
5. Botón de apertura de la tapadera.
6. Cabezal de tratamiento Roll con motor ③.
7. Lugar de almacenamiento del tubo flexible.
8. Tapa de acceso al filtro de protección.
9. Filtro de protección al que se accede a través de la tapa (8).
10. Dos herramientas para desmontar los cabezales Lift.
11. Asa para el transporte.
12. Lugar de almacenamiento para la conexión eléctrica.

DESCRIPCIÓN DEL PANEL DE CONTROL

El panel de control permite una fácil y práctica utilización de Wellbox. Cuenta con 8 botones y con una pantalla LCD en la que aparecen los distintos parámetros que se deben ajustar antes de empezar una sesión de tratamiento. Con los botones del panel de control, se puede:



1. Encender o apagar el aparato.
2. Iniciar, suspender o parar el tratamiento
3. Ajustar la potencia del tratamiento
4. Seleccionar el programa de tratamiento (continuo o con ritmo).
5. Determinar la duración del tratamiento en minutos.

- Para encender el aparato, pulse el botón .
 - Para iniciar, interrumpir, reanudar o anular un tratamiento, pulse .
 - Power : para ajustar la potencia, pulse los botones  o  en función del nivel que desee, de  a .
 - Select : para seleccionar el programa de tratamiento (continuo o con ritmo), pulse los botones  o .
- Existen 4 programas :
- | | |
|--|---|
|  Continuo (sin ritmo) |  ritmo medio |
|  ritmo suave |  ritmo elevado |
- Al pasar del programa con ritmo al programa continuo, la potencia disminuye automáticamente. Al pasar del programa continuo al programa con ritmo, la potencia no varía.
 - En las puestas en marcha siguientes se restablecen los valores de los parámetros "Power" y "Select" de utilización.
 - Time : pulse  o  para seleccionar la duración deseada (consulte el manual de instrucciones para determinar la duración que se adapta al tratamiento que desee. No supere en ningún caso la duración máxima de 30 min.).
En su primera utilización, el aparato indica por defecto 6 minutos .
 - Además, los símbolos  y  que aparecen en la pantalla, indican el(los) tipo(s) de cabezal de tratamiento compatible(s) con el tratamiento programado :
 Cabezal Roll  Cabezal Lift
 - En caso de no utilización durante más de 5 minutos, el sistema pasa automáticamente al modo "off".

 Cada vez que se pulsa un botón, suena un bip.

DESCRIPCIÓN DE LOS CABEZALES DE TRATAMIENTO

La Wellbox incluye un equipo completo de cinco cabezales de tratamiento. De este modo tiene la garantía de disponer en cada momento de la solución que mejor se adapte al tratamiento buscado y a la zona del cuerpo que va a ser tratada.

3 cabezales Roll ① ② ③

Cada cabezal Roll contiene juntas impermeables desmontables.



Cabezal Roll ①



1. Juntas impermeables desmontables.
2. Rodillos desmontables.
3. Cámara de tratamiento.

Cabezal Roll ②



1. Juntas impermeables desmontables.
2. Rodillos desmontables.
3. Botón de bloqueo. Cuando el botón está pulsado , los rodillos están bloqueados (modo continuo), cuando no lo está , los rodillos pueden acercarse o alejarse (ritmo).
4. Cámara de tratamiento.



Cabezal Roll ③



1. Interruptor de inversión del sentido del giro de los rodillos a motor, que aparece indicado con una flecha luminosa.
2. Rodillos con motor.
3. Cámara de tratamiento.
4. Interruptor de inversión del sentido. (detrás de las piezas de protección).



DESCRIPCIÓN DE LOS CABEZALES DE TRATAMIENTO

2 cabezales Lift  [1] [2]



Cabezal Lift [1]
con válvulas desmontables.

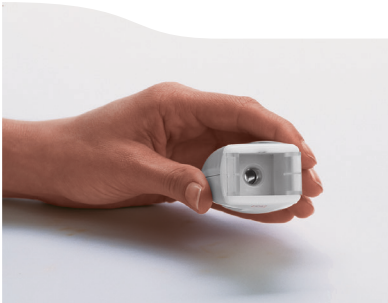

Cabezal Lift [2]
con válvulas desmontables.

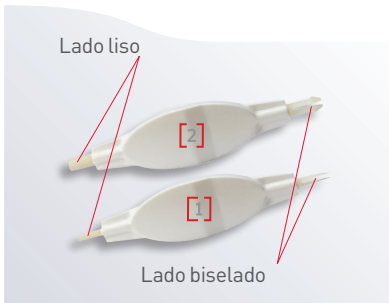

2 Herramientas específicas
para desmontar cada cabezal.

INSTALACIÓN



Abra el aparato pulsando el botón de la parte delantera.



Coloque los cuatro cabezales en los lugares correspondientes situados en la tapadera. Existe un espacio específico para cada cabezal con un pictograma para que se pueda reconocer.

Para conectar el tubo flexible al aparato, haga lo siguiente:



Introduzca el tubo con la flecha  (en relieve) hacia arriba, tal como se indica en la fotografía.



Se puede conectar el tubo flexible por un extremo u otro indistintamente. Para desconectarlo, tire de él suavemente. No retuerza ni fuerce el tubo flexible.

A continuación, puede conectar el cabezal de tratamiento que desee al tubo flexible:



Elija uno de los cabezales y conéctelo al tubo flexible haciendo que las flechas situadas en el cabezal y el tubo flexible coincidan. Repita esta operación cada vez que desee cambiar el cabezal de tratamiento.



Después de la utilización, el tubo flexible se debe guardar fácilmente en el espacio previsto a este efecto tal como se indica en la figura.

Sin embargo para una longevidad más larga de su flexible, se recomienda no dejarlo enrollado durante un período prolongado.

ALIMENTACIÓN ELÉCTRICA

Wellbox incluye una caja de alimentación con:

- Una unidad de alimentación eléctrica. Entrada 100-240 VAC, 50/60Hz
Salida 24 VDC
- Cuatro adaptadores eléctricos

Para conectar el aparato a la red eléctrica, haga lo siguiente:

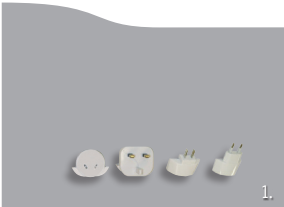

1. Seleccione el adaptador que corresponda a su país y colóquelo bien en el hueco correspondiente de la unidad de alimentación.



2. Conecte el cable de alimentación a la parte posterior de la Wellbox.



3. Enchufe a continuación la unidad de alimentación a una toma de la red eléctrica. Un testigo luminoso indica que la unidad de alimentación está conectada.

La página de Internet mencionada en la caja está inactiva, visite la página web www.wellbox.com



Está prohibido y es peligroso desmontar esta caja o utilizar un tipo de alimentación diferente a la entregada con el aparato.











PUESTA EN MARCHA

 **Antes de utilizar el aparato, se recomienda leer atentamente las instrucciones de instalación.**



1. Después de conectar la unidad de alimentación (consulte la página 104), pulse el botón  para encender el aparato. El panel de control se ilumina. Antes de empezar el tratamiento y según las instrucciones esta guía de instalación y de utilización, es necesario seleccionar:

- la potencia (Power)
- el programa de tratamiento continuo o con ritmo (Select)
- la duración del tratamiento (Time)

Durante la primera utilización, todos los parámetros del aparato tienen el valor inicial:



- Potencia mínima de . Pulse  para aumentar la intensidad
- Programa de aspiración continuo . Pulse  para pasar a ritmo  /  /  (bajo / medio / elevado).
- Duración de 6' . Pulse  o  para seleccionar la duración necesaria para el tratamiento.

2. Seleccione el cabezal que desee utilizar y ajuste los parámetros de potencia, programa continuo o con ritmo y duración según las indicaciones de las fichas/ pósteres de protocolos.

3. Pulse  para iniciar el tratamiento. Si el cabezal Roll  está conectado al iniciarse el tratamiento, los rodillos giran hacia delante. Una flecha luminosa indica el sentido del movimiento del cabezal. Active el interruptor para invertir el sentido del movimiento. La flecha luminosa cambia también de dirección (consulte la página 101).

4. Es posible interrumpir el tratamiento en cualquier momento y reanudarlo cuando lo desee pulsando .

5. Para cerrar la Wellbox después de la utilización:

- Conecte el cabezal Roll  al tubo flexible
- Después enrolle el tubo flexible en el espacio previsto para ello (2 vueltas)
- Vuelva a colocar el cabezal Roll  en el lugar reservado para ello junto al panel de control. Coloque los demás cabezales en el lugar reservado en la tapadera superior. De este modo puede simplemente cerrar el aparato Wellbox.

 **La Wellbox pasa automáticamente al modo "off" en caso de no utilización durante más de cinco minutos.**

MANTENIMIENTO

⚠ Por razones de higiene y para mantener en buen estado de funcionamiento del aparato y garantizar su vida útil, es necesario limpiarlo con cierta regularidad. Desenchúfelo de la red eléctrica antes de iniciar cualquier operación de limpieza.

Cambio del filtro de protección

Su Wellbox cuenta con un filtro de protección que garantiza su buen funcionamiento. Cuando el filtro no permite seguir utilizando correctamente su equipo debe ser reemplazado. Se aconseja reemplazarlo una vez al mes.

Para cambiar el filtro:

Desenchufe la unidad de alimentación de la toma de corriente.



Gire la tapa 90° hacia la izquierda como se indica en la figura y estire hacia usted.



Quite el filtro usado desenganchándolo de la tapa y tírelo.



Coloque el nuevo filtro (ponga sólo uno cada vez), baje las 2 pestañas y vuelva a colocar la tapa.

MANTENIMIENTO DE LOS CABEZALES ROLL ① ② ③

⚠ Por razones de higiene, la limpieza de los cabezales de tratamiento debe efectuarse regularmente, antes y después de cada utilización, con los cabezales desconectados y con la ayuda de toallitas impregnadas en una solución bactericida y fungicida.

Para limpiar los cabezales Roll  ① ② :

1. Coja el cabezal con los rodillos hacia usted.
2. Quite la junta impermeable de la cámara de tratamiento.
3. Limpie la cámara de tratamiento, la junta impermeable y los rodillos con una toallita.
4. Vuelva a colocar la junta impermeable en su sitio.
5. Vuelva a colocar los rodillos ejerciendo presión hacia el interior y hasta que oiga un clic.





Para limpiar el cabezal Roll  ③ :

1. Sujete el cabezal con una mano, desenganche las piezas de protección de cada uno de los rodillos, y límpielas con una toallita.
2. Quite las dos juntas impermeables sacándolas con cuidado de las muescas y límpielas con cuidado utilizando una toallita.
3. Limpie la cámara de tratamiento y los 2 rodillos con una toallita.
4. Enganche las juntas impermeables en las piezas de protección (la parte abierta en el interior). Introduzca el conjunto en el cabezal. Ejercer una leve presión sobre las muescas para volver a colocarlo todo en su lugar.



MANTENIMIENTO DE LOS CABEZALES LIFT [1] [2]

 Por razones de higiene, la limpieza de los cabezales de tratamiento debe efectuarse regularmente, antes y después de cada utilización, con los cabezales desconectados y con la ayuda de toallitas impregnadas en una solución bactericida y fungicida.

Para limpiar los cabezales Lift  [1] [2] :

1. Coja el cabezal Lift [1] o [2] y introduzca la herramienta [1] o [2], según el cabezal que desee desmontar, por el lado biselado, en el orificio de la válvula desmontable hasta que oiga un "clic".
2. Saque la herramienta del cabezal y sacará la válvula con ella.
3. Separe la válvula de la herramienta para limpiarla con cuidado utilizando una toallita.
4. Coja la herramienta por el lado liso y vuelva a colocar la válvula en la herramienta.
5. Introdúzcalo todo en el cabezal de tratamiento hasta que llegue al tope en el fondo del cabezal.

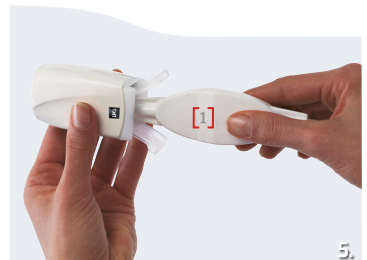
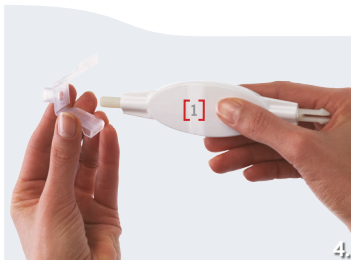
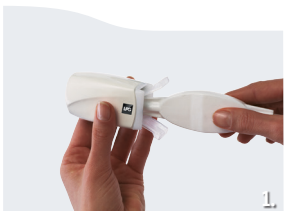

¿ QUÉ HACER SI SURGE UN PROBLEMA ?



Compruebe si ha seguido correctamente las precauciones de instalación y utilización (consulte las páginas 95, 96 y 97). En caso de que el aparato funcione de forma extraña, y antes de ponerse en contacto con el Servicio de Atención al Cliente de LPG[®], se recomienda realizar las siguientes comprobaciones:

- ¿Se han respetado las precauciones de utilización?
- ¿Está conectado el aparato a la unidad de alimentación?
- ¿Está conectada la unidad de alimentación según las instrucciones del aparato?
- ¿Se corresponde el adaptador de alimentación seleccionado a la normativa de su país?
- ¿Se ha activado el botón de encendido?
- ¿La Wellbox ha permanecido inactiva durante cinco minutos?
- ¿Se ilumina la pantalla?
- ¿Está limpio el filtro y bien colocado?
- ¿Está obturado el tubo flexible? ¿Está bien conectado?
- ¿Está correctamente conectado el cabezal de tratamiento al tubo flexible?
- ¿Las piezas de los cabezales de tratamiento (juntas impermeables, rodillos, válvulas) están bien colocadas, están limpias y pueden moverse?
- ¿Se puede activar fácilmente el botón de control del cabezal Roll ③ con motor?
- Por razones de seguridad, no desmonte ni la unidad de alimentación ni el aparato. De lo contrario, no se podrá aplicar el beneficio de la garantía.

Una vez efectuadas estas comprobaciones, si el fallo de funcionamiento persiste, llame al Servicio de Atención al Cliente de LPG[®] o a un distribuidor autorizado e indique el número de serie del aparato, que aparece en la etiqueta del código de barras situada debajo del aparato (por ejemplo, MM21 51571234) y el tiempo de funcionamiento en horas (consulte la página 94).

- **Servicio de Atención al Cliente de LPG[®]**
 (número de teléfono gratuito en Europa, llamada gratuita desde un teléfono fijo)
 00800 MYWELLBOX (00800 699 355 269)
- **www.wellbox.com** (sección de servicio de atención al cliente).
- **Para cualquier petición de información o reclamaciones por escrito:**
 Servicio de Atención al Cliente de LPG[®] : tel.: 00800 699 355 269
 (llamada gratuita en Europa únicamente o el +33 (0)4 75 78 68 99).

CARACTERÍSTICAS TÉCNICAS









Dimensiones (largo x ancho x alto) 350 x 300 x 250 mm
 Peso neto 7,5 kg
 Potencia absorbida..... 70 Watts
 Aparato de clase 3, duración máxima de utilización por sesión: 30 mn.

Etiqueta de identificación

Etiqueta de identificación "tipo" sujeta a modificación para tener en cuenta las evoluciones del aparato y del tipo de Wellbox. La etiqueta situada debajo de la Wellbox es la versión aprobada.



Descripción de los símbolos

	Corriente alterna
	Corriente continua
	Atención, consulte los documentos adjuntos
	Modo de espera, paso del modo de suspensión a encendido
	Advertencia
	Tensión peligrosa
	Consulte los documentos adjuntos
	No utilice el aparato al aire libre
	Este pictograma significa que el aparato salió al mercado después del 13 de agosto de 2006. De conformidad con la Directiva 2002/96/CE sobre residuos electrónicos, su aparato contiene componentes que no deben ser desechados en la basura doméstica y que deben ser recogidos por recogida selectiva, cuando el aparato llega al final de su vida, debe depositarlo a un punto de recogida adecuado o devolverlo a su distribuidor. Así usted estará realizando una acción por el medio ambiente y contribuirá a la conservación de los recursos naturales y a la protección de la salud humana.

 El fabricante se reserva el derecho de modificar las especificaciones técnicas del aparato.

Lea con atención esta Guía de instalación y de utilización y consérvela.

CONGRATULAZIONI !

Grazie per aver acquistato una Wellbox®! LPG, leader mondiale dell'Endermologie®, consente ormai di beneficiare anche a domicilio dei suoi anni di esperienza nell'ambito della stimolazione tessutale. Frutto delle tecnologie professionali LPG (Cellu M6®), la Wellbox riattiva naturalmente i processi fisiologici responsabili della snellezza e della giovinezza. Sono sufficienti soltanto pochi minuti al giorno di utilizzo della Wellbox per rivoluzionare la vostra quotidianità e reinventare i vostri gesti di bellezza.

E ora, non vi resta che seguire le istruzioni fornite in questa guida.

SOMMARIO	Certificato di garanzia	3
	Istruzioni importanti per la sicurezza	4
	Controindicazioni	5
	Precauzioni d'uso	6
	Contenuto della confezione	7
	Descrizione dell'apparecchiatura	8
	Descrizione del pannello di controllo	9
	Descrizione delle testine di trattamento	10
	Installazione	12
	Alimentazione	13
	Messa in funzione	14
	Manutenzione	15
	Manutenzione delle testine Roll	16
Manutenzione delle testine Lift	17	
Un problema: come risolverlo ?	18	
Caratteristiche tecniche	19	



Leggere attentamente questa Guida d'installazione e utilizzo e conservare queste istruzioni per future consultazioni.

CERTIFICATO DI GARANZIA

per

WELLBOX LPG®

La presente garanzia (la "Garanzia") è valida in tutti i paesi in cui il prodotto LPG® WELLBOX (il "Prodotto") è stato venduto sul mercato da LPG® S.A. ("LPG®") o da un rivenditore autorizzato.

LPG® garantisce che, al momento dell'acquisto, il Prodotto è privo di difetti di materia, di concezione e di fabbrica, fermo restando le seguenti disposizioni e condizioni:

1. La Garanzia viene data all'acquirente finale del Prodotto (il "Cliente"). Essa non limita in alcun modo i diritti del Cliente che risultano dalle disposizioni imperative della legge nazionale applicabile né i diritti del Cliente nei confronti del rivenditore/distributore del Prodotto che risultano dal loro contratto.

2. La Garanzia è valida a condizione che il Cliente presenti, insieme al Prodotto, la prova originale del suo acquisto, in particolare la fattura, la ricevuta, lo scontrino, il certificato di garanzia emesso da un rivenditore autorizzato accompagnato dallo scontrino di cassa, la prova di pagamento tramite carta di credito se l'acquisto è avvenuto su Internet. La prova di acquisto deve contenere la data dell'acquisto, la denominazione espressa del Prodotto nonché, se necessario, il nome del rivenditore autorizzato e il numero di serie. LPG® si riserva il diritto di rifiutare la Garanzia gratuita qualora non sia possibile presentare i documenti sopra menzionati o se le informazioni che devono contenere si rivelano incomplete o illeggibili.

3. La Garanzia è valida solo in caso di uso del Prodotto a titolo privato. È esclusa in caso di uso professionale o se il Prodotto è stato noleggiato a titolo commerciale.

4. Il Periodo di Garanzia è di 2 (DUE) ANNI al massimo a decorrere dalla data in cui il primo Cliente ha acquistato il Prodotto presso LPG® o un rivenditore autorizzato (il "Periodo di Garanzia", senza tuttavia poter superare, in tale lasso di tempo, 500 ore di utilizzo pari a 5000 sedute di 6 minuti. Per controllare il numero di ore di utilizzo, spegnere l'apparecchio senza togliere l'alimentazione e premere contemporaneamente per 2 secondi i tasti Power (+), Time (-) e . Ripetere l'operazione per spegnere il display.

5. Durante il "Periodo di Garanzia", LPG® riparerà o sostituirà gratuitamente, a propria discrezione ed entro i limiti degli stock disponibili, il Prodotto difettoso.

LPG® restituirà al Cliente il Prodotto riparato o un altro Prodotto in buono stato di funzionamento. Tutti i pezzi o altri materiali scambiati diventeranno proprietà di LPG®.

6. Il "Periodo di Garanzia" di un Prodotto riparato o sostituito non sarà né prolungato né rinnovato.

7. La Garanzia si applica ai difetti comparsi nell'ambito di un uso del Prodotto conforme a quanto descritto nella Guida di

installazione e utilizzo. La garanzia non include la manutenzione né la riparazione o la sostituzione di pezzi dovute all'usura normale o d'invecchiamento del Prodotto. Inoltre, la Garanzia non è valida in particolare se:

a. Il difetto è stato causato dal fatto che il Prodotto è stato sottoposto a un uso contrario a quanto previsto nella presente Guida di installazione e utilizzo, a una brusca manipolazione, all'esposizione a un'umidità eccessiva, a condizioni termiche o ambientali estreme o a cambiamenti repentini di queste condizioni, a un'esposizione alla corrosione, all'ossidazione, a modifiche o a connessioni non autorizzate, a riparazioni effettuate da riparatori non autorizzati o dallo stesso Cliente, a riparazioni effettuate con parti di ricambio non omologate, a un uso errato, a un tipo di alimentazione elettrica inadatto, al non rispetto delle istruzioni di montaggio, a un'installazione errata, a un incidente, alle forze della natura, al contatto con del liquido, all'azione di prodotti chimici e a qualsiasi altro atto ragionevolmente al di fuori del controllo di LPG®;

b. LPG® o il rivenditore autorizzato del Prodotto non sono stati informati dal Cliente in merito al difetto entro i trenta (30) giorni successivi alla comparsa del difetto durante il "Periodo di Garanzia";

c. Il Prodotto non è stato inviato a LPG® o al rivenditore autorizzato del Prodotto entro i sessanta (60) giorni successivi alla comparsa del difetto durante il "Periodo di Garanzia";

d. Il numero di serie del Prodotto od ogni altro numero d'identificazione sono stati soppressi, cancellati, rovinati, alterati o non sono più leggibili;

e. Il difetto è dovuto al fatto che il Prodotto è stato utilizzato con un accessorio che non è fabbricato o fornito da LPG®.

8. Il Cliente si impegna a rinviare il Prodotto nel suo imballaggio originale. LPG® non assume alcuna responsabilità in caso di danno al Prodotto dovuto al trasporto in un imballaggio inadeguato. LPG® si riserva il diritto di chiedere una partecipazione forfetaria del Cliente alle spese d'invio del Prodotto.

9. La Garanzia costituisce l'unico ricorso del Cliente contro LPG® e l'unica ed esclusiva responsabilità di LPG® nei confronti del Cliente per quanto riguarda i difetti del Prodotto. La Garanzia sostituisce ogni altra garanzia o responsabilità, orale, scritta, legale (nella misura in cui non sia imperativa), contrattuale, da quasi delitto o altro. LPG® non è responsabile di danni o spese incidentali, consecutivi o indiretti.

Ogni modifica della Garanzia richiede il previo accordo scritto di LPG®. La Garanzia è disciplinata dalla normativa francese, salvo eventuali norme imperative contrarie in vigore nel luogo di domicilio o di sede del Cliente.

10. Per attivare la garanzia della Wellbox, visitare il sito www.wellbox.com

ISTRUZIONI IMPORTANTI PER LA SICUREZZA

Prima di installare e utilizzare l'apparecchio, si consiglia di leggere attentamente le precauzioni descritte nel presente capitolo.

PERICOLO: per evitare rischi di folgorazione :

- Verificare che la tensione di rete rientri nel range indicato sull'alimentatore dell'apparecchio (100-240 VAC). Collegare l'apparecchio a una presa a muro conforme alle norme elettriche vigenti. Evitare di collegare la Wellbox su una presa multipla. Ricordarsi di scollegare l'alimentazione della Wellbox dopo ciascun utilizzo e prima di eventuali operazioni di pulizia.
- Non utilizzare la Wellbox nella vasca o sotto la doccia. Non appoggiare la Wellbox su una superficie umida o instabile o vicino alla vasca, alla doccia o al lavandino. Utilizzare la Wellbox in luoghi asciutti. Proteggere l'apparecchio da eventuali spruzzi d'acqua. Se l'apparecchio è caduto in acqua, non toccarlo. Scollegare subito l'alimentazione. Non passare il flessibile sotto l'acqua. Non utilizzare la Wellbox all'aperto.
- Non far cadere né inserire oggetti nei fori dell'apparecchio. Non aspirare corpi solidi o sostanze liquide con la Wellbox.

AVVISO: Per ridurre i rischi di bruciature, incendi, scosse elettriche o lesioni :

- Non utilizzare l'apparecchio sotto una coperta o simili. Il calore eccessivo che ne deriverebbe potrebbe provocare un incendio, scosse elettriche o lesioni.
- Non utilizzare mai l'apparecchio se un cavo o un connettore è danneggiato, se non funziona correttamente, se è caduto o è stato in qualche altro modo danneggiato, o se è caduto in acqua. In questi casi, contattare il Servizio Clienti LPG®.
- Non trasportare né spostare l'apparecchio tenendolo per il coperchio, per i cavi o il flessibile. Non far cadere la Wellbox. Non scuotere né urtare l'apparecchio.
- Non utilizzare la Wellbox prima di aver collegato il flessibile alle testine. Tenere i cavi e il flessibile lontano da fonti di calore. Non utilizzare l'apparecchio qualora la temperatura ambiente superi i 40°C.
- Non utilizzare l'apparecchio dopo somministrazione di farmaci tramite aerosol, o di ossigeno.
- Se l'apparecchio è collegato all'alimentazione, non deve essere lasciato incustodito. Per scollegare l'apparecchio dall'alimentazione, premere il pulsante di avvio/arresto (start/stop) e scollegare l'alimentazione CA/CC dalla presa.
- Non aprire né smontare l'apparecchio.

CONTROINDICAZIONI

- Non utilizzare la Wellbox in presenza di controindicazioni mediche, né senza aver letto attentamente questo capitolo e aver consultato le precauzioni elencate in questa Guida.
- In caso di dubbi circa la compatibilità del proprio stato di salute con l'utilizzo della Wellbox, consultare un medico.
- La Wellbox può essere utilizzata su tutte le parti esterne e sane del corpo salvo gli occhi, le orecchie, la glottide e gli organi genitali. La Wellbox non deve essere utilizzata sulle mucose, sui capezzoli, sulla colonna vertebrale o su qualsiasi neo sospetto senza prima aver consultato un medico.
- Non utilizzare la Wellbox in gravidanza.

Non utilizzare la Wellbox in caso di :

- Disturbi epilettici
- Problemi di coagulazione del sangue
- Problemi cardiaci
- Dolori o arrossamenti
- Formicolii degli arti
- Flebiti, varici oppure se si è subito un intervento alle vene da meno di 2 mesi
- Febbre, infezioni, infiammazioni, dermatosi acuta, ferite aperte, cicatrici recenti o qualsiasi patologia grave e/o evolutiva.
- In caso di assunzione prolungata di farmaci (antinfiammatori, anticoagulanti, antibiotici e antistaminici), chiedere consiglio al proprio medico prima di utilizzare la Wellbox.
- La Wellbox non può essere applicata su zone in cui compaiono gonfiori o couperose.

Interrompere il trattamento in presenza di dolori anomali a livello dei polpacci. Se dovessero verificarsi effetti collaterali legati ai trattamenti durante o dopo l'utilizzo della Wellbox, consultare il proprio medico e contattare il Servizio Clienti LPG®.

PRECAUZIONI D'USO

- Non utilizzare la Wellbox su bambini di età inferiore ai 7 anni. I minori di 11 anni non devono utilizzare la Wellbox da soli. Ridurre sempre l'intensità prima di sottoporre un minore a eventuali trattamenti.
- Se l'apparecchio è utilizzato da, su o vicino a bambini, persone invalide o disabili, accertarsi di averlo sempre sotto controllo.
- L'uso della Wellbox non deve mai provocare dolore o lasciare segni; gli eventuali arrossamenti devono sparire nell'arco di qualche secondo senza lasciare tracce.
- Non utilizzare mai la Wellbox senza l'apposito filtro di protezione.
- Utilizzare esclusivamente le testine di trattamento e gli accessori forniti dalla società LPG®.
- Non utilizzare prodotti detergenti, solventi, prodotti chimici o spugnette abrasive per pulire la Wellbox. Utilizzare le salviette in dotazione con l'apparecchio oppure salviettine imbevute di soluzione battericida e fungicida.
- Non utilizzare mai la Wellbox su gioielli o piercing.
- Non utilizzare l'apparecchiatura ad un'altezza superiore a 2500m.
- Quando l'apparecchiatura viene utilizzata ad una temperatura superiore a 25°C, si consiglia di attendere 30 minuti fra una seduta di 30 minuti e l'altra.

Il regolare utilizzo della Wellbox aumenta la sensazione di benessere ed è pertanto consigliabile non interrompere le sedute di trattamento troppo a lungo. La mancata osservanza delle istruzioni e dei consigli relativi all'impiego ottimale dell'apparecchio potrebbe impedire il raggiungimento degli effetti desiderati. Non utilizzare la Wellbox oltre l'intervallo di tempo consigliato. Se i sintomi persistono, consultare il proprio medico. I risultati ottenuti possono variare in funzione dell'età, dello stile di vita (attività sportiva, alimentazione e altri fattori) e della morfologia di ciascuno.

Attenzione: è severamente proibito modificare l'apparecchiatura senza l'autorizzazione di LPG.

CONTENUTO DELLA CONFEZIONE

La Wellbox è fornita completa di tutti i dispositivi necessari alla pratica regolare di vari tipi di trattamento per il viso e il corpo.

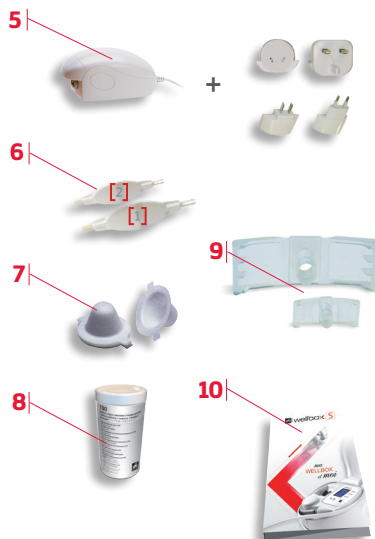

La confezione contiene :

1. Una testina di trattamento ③ a rulli motorizzati.
2. Un set di 2 testine di trattamento Roll ①②.
3. Un set di 2 testine di trattamento Lift [1][2].
4. Un flessibile di collegamento alle testine.
5. Un alimentatore provvisto di quattro adattatori internazionali.
6. Due dispositivi per smontare le testine Lift [1][2].
7. Dei filtri di ricambio.
8. Delle salviette di pulizia.
9. Alette di ricambio per le testine Lift.
10. La presente Guida di installazione e utilizzo.

Conservare la confezione originale della Wellbox per tutta la durata della garanzia. Qualsiasi restituzione del prodotto o di ogni sua parte durante questo periodo dovrà essere effettuata utilizzando la confezione originale.

DESCRIZIONE DELL'APPARECCHIATURA

La Wellbox è il 1° apparecchio utilizzabile a domicilio nato dall'esperienza di LPG® nell'ambito della stimolazione tissutale. Il corpo dell'apparecchiatura contiene il pannello di comando, la testina di trattamento Roll ③ e il flessibile di collegamento. Il coperchio è provvisto di alloggiamenti per le altre quattro testine in dotazione e consente di richiudere l'apparecchio dopo l'utilizzo.

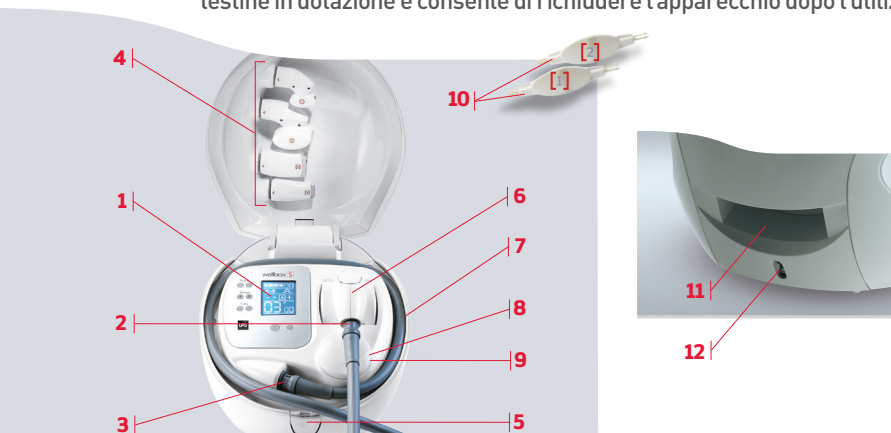









1. Pannello di controllo.
2. Flessibile rimovibile per collegare l'apparecchio a una delle testine di trattamento (vedi pag. 85).
3. Attacco per il collegamento del flessibile all'apparecchio.
4. Alloggiamenti per il set delle quattro testine ① ② e [1][2] due Roll e due Lift.
5. Pulsante di apertura del coperchio.
6. Testina di trattamento Roll motorizzata ③.
7. Alloggiamento del flessibile.
8. Tappo di accesso al filtro di protezione.
9. Filtro di protezione accessibile sotto il tappo [8].
10. Due strumenti per smontare le testine Lift.
11. Maniglia per il trasporto.
12. Presa per il collegamento a una presa di rete.









DESCRIZIONE DEL PANNELLO DI CONTROLLO



Il pannello di controllo semplifica e agevola l'utilizzo della Wellbox. È costituito da otto pulsanti e da un display che visualizza i diversi parametri da impostare prima di iniziare una seduta di trattamento. I pulsanti del pannello di controllo consentono di eseguire le operazioni indicate qui di seguito:



1. Accensione o spegnimento dell'apparecchio.
2. Inizio, sospensione o interruzione della seduta di trattamento.
3. Impostazione dell'intensità del trattamento.
4. Selezionare il programma di trattamento (con aspirazione continua o in sequenziale).
5. Impostazione della durata del trattamento in minuti.

- Per accendere l'apparecchio, premere .
- Per avviare, interrompere, riprendere o annullare un trattamento, premere Start/Stop .
- Power: per regolare la potenza, premere  o  in funzione del livello desiderato, che può variare da  a .
- Select: per selezionare il programma di trattamento (in continuo o in sequenziale) premere  o . Possibile scegliere tra 4 programmi:

 Continuo (senza ritmicita')	 ritmicita' media
 ritmicita' bassa	 ritmicita' alta
- Time : premere  o  per selezionare la durata (consultare le istruzioni per decidere la durata adatta al trattamento desiderato. In nessun caso superare 30 minuti). A ogni nuovo utilizzo, l'apparecchio visualizza 6 minuti  come impostazione predefinita.
- A ogni successiva riutilizzazione, i valori dei parametri "Power" e "Select" vengono ripristinati. Non cambia invece quando si passa dal programma continuo a quello con ritmicita'.
- Quando si passa dal programma in sequenziale a quello continuo, la potenza cala automaticamente. Non cambia invece quando si passa dal programma continuo a quello in sequenziale.
- Inoltre, i simboli  e  che sono visualizzati sul display indicano il o i tipi di testina di trattamento compatibili con il trattamento scelto :

 Testina Roll	 Testina Lift
--	--
- Premere nuovamente  per impostare la Wellbox in modalità OFF. Quando l'apparecchio non è utilizzato per più di 5 minuti, il sistema si mette automaticamente in modalità "off".

 **Ogni volta che viene premuto un pulsante, l'apparecchio emette un segnale acustico di conferma.**

DESCRIZIONE DELLE TESTINE DI TRATTAMENTO

La Wellbox è fornita con un set completo di 5 testine di trattamento diverse per offrire la soluzione più adeguata al tipo di trattamento voluto e alla zona del corpo da trattare.

3 testine Roll  ① ② ③

Ogni testina Roll è formata da lamine di tenuta smontabili.

Testina Roll ①



1. Linguette di tenuta smontabili.
2. Rulli smontabili.
3. Camera di trattamento.

Testina Roll ②



1. Linguette di tenuta smontabili.
2. Rulli smontabili.
3. Pulsante di blocco.
Quando il pulsante è premuto ←, i rulli sono bloccati (modalità continua), quando è rilasciato →, i rulli si spostano avvicinandosi o allontanandosi l'uno dall'altro (ritmicità).
4. Camera di trattamento.



Testina Roll ③

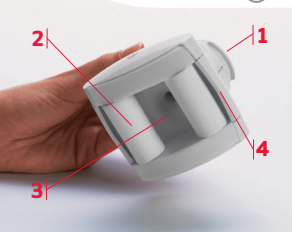

1. Levetta di inversione della direzione di movimento dei rulli motorizzati indicata da una freccia luminosa.
2. Rulli motorizzati.
3. Camera di trattamento.
4. Linguette di tenuta rimovibili (dietro le protezioni)



DESCRIZIONE DELLE TESTINE DI TRATTAMENTO

2 testine Lift  [1] [2]



Testina Lift [1]
con linguette smontabili.

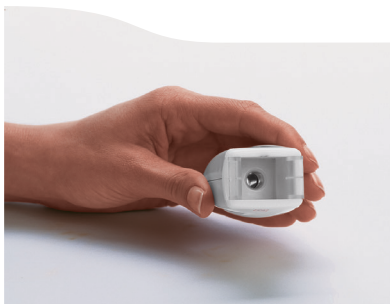

Testina Lift [2]
con linguette smontabili.

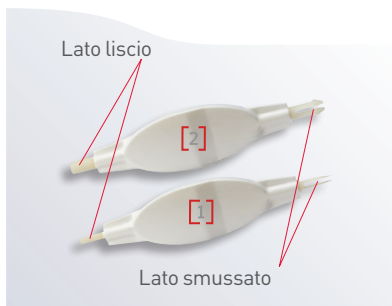

2 dispositivi di smontaggio
specifici per ogni testina.

INSTALLAZIONE



Aprire l'apparecchio premendo il pulsante di avvio/arresto posto nella parte anteriore



Collocare le quattro testine di trattamento negli appositi alloggiamenti. A ogni testina corrisponde un preciso alloggiamento identificabile dal simbolo corrispondente.

Per collegare il flessibile al corpo dell'apparecchiatura, attenersi alla procedura indicata qui di seguito :



Inserire il flessibile con la freccia  (in rilievo) verso l'alto come indicato nell'immagine.

 Il flessibile può essere collegato indifferente ai due lati. Per scollegarlo, tirare delicatamente verso l'alto. Non svitare mai o tirare con forza il flessibile.

A questo punto collegare al flessibile la testina per il trattamento desiderato:



Scegliere una delle testine, quindi, collegarla al flessibile facendo coincidere le frecce presenti sulla testina e sul flessibile. Ripetere questa operazione ogni volta che si desidera cambiare testina di trattamento.



Dopo l'uso, il flessibile si sistema facilmente nell'alloggiamento previsto a tale scopo come indicato in figura.

Per una più lunga longevità del vostro flessibile, è raccomandato tuttavia di non lasciarlo avvolto durante un periodo prolungato.

ALIMENTAZIONE

Il sistema Wellbox viene fornito con un gruppo di alimentazione comprendente i componenti elencati di seguito:

- Un alimentatore. Entrata 100-240 VAC, 50/60Hz - Uscita 24 VDC
- Quattro adattatori

Per allacciare elettricamente l'apparecchio, attenersi alla procedura riportata di seguito:

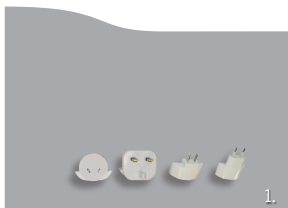

1. Scegliere l'adattatore corrispondente al proprio paese e inserirlo nell'apposita sede dell'alimentatore.

Se l'adattatore fornito per il vostro paese non corrisponde alla vostra presa elettrica, consultare un elettricista.



2. Collegare il cavo di alimentazione alla parte posteriore della Wellbox.



3. Collegare l'alimentatore a una presa di corrente a muro. La spia luminosa indica che l'alimentatore è sotto tensione.

Il sito Internet indicato sull'apparecchio è inattivo, collegarsi invece al sito www.wellbox.com



Lo smontaggio dell'apparecchio e l'utilizzo di un gruppo di alimentazione diverso da quello in dotazione con l'apparecchio stesso sono interventi pericolosi e, pertanto, non consentiti.

MESSA IN FUNZIONE













Prima di utilizzare l'apparecchiatura, raccomandiamo di leggere attentamente le istruzioni d'installazione.



1. Una volta collegata l'alimentazione (vedere pagina 86), premere il pulsante  per avviare l'apparecchio. Il pannello di controllo si accenderà. Prima di iniziare il trattamento e seguendo le istruzioni contenute in questa Guida di installazione e utilizzo, occorre selezionare:

- la potenza (Power)
- Il programma di trattamento con aspirazione continua o in sequenziale (Select)
- la durata del trattamento (Time)

Quando l'apparecchio viene utilizzato per la prima volta, tutti i parametri sono impostati sul rispettivo valore iniziale:



- Potenza minima a . Premere  per aumentarla.
- Programma di aspirazione continua . Premere  per passare alla ritmicita'  /  /  [debole / media / elevata].
- Durata a  06'00. Premere  o  per impostare la durata corrispondente al trattamento.

2. Selezionare la testina da utilizzare, quindi regolare i parametri relativi alla potenza, al programma - in modalità continua o sequenziale - e alla durata facendo riferimento alle schede/ai cartelloni dei protocolli.

3. Premere  per iniziare la seduta di trattamento. Se la testina Roll  è collegata, all'avvio del trattamento, i rulli ruotano in avanti. Una freccia luminosa mostra la direzione di movimento della testina. Azionare la leva a scatto per invertire la direzione del movimento. Anche la freccia luminosa visualizzata cambia di direzione (vedere a pagina 83).

4. È possibile interrompere il trattamento in qualsiasi momento e riprenderlo in seguito premendo il pulsante .

5. Per chiudere la Wellbox dopo l'uso:

- Collegare la testina Roll  al flessibile
- Arrotolare quindi il flessibile nell'alloggiamento previsto a tale scopo (2 giri)
- Rimettere poi la testina Roll  nell'alloggiamento apposito accanto al pannello di controllo. Collocare le altre testine nei rispettivi alloggiamenti nel coperchio superiore



La Wellbox passa automaticamente alla modalità off dopo cinque minuti di inattività.

MANUTENZIONE

⚠ È necessario pulire regolarmente l'apparecchiatura sia per motivi igienici che per mantenerla in condizioni di funzionamento ottimali e garantirne la durata nel tempo. Prima di procedere a qualunque operazione di pulizia, scollegare l'apparecchiatura dalla presa di rete.

Sostituzione del filtro di protezione

La Wellbox è dotata di un filtro di protezione che ne garantisce il buon funzionamento. Nel caso in cui l'apparecchiatura non funzioni correttamente, il filtro deve essere cambiato. Si consiglia di sostituirlo una volta al mese circa.

Istruzioni per la sostituzione del filtro:

Scollegare il cavo di alimentazione dalla presa a muro.



1. Svitare il tappo di un quarto di giro verso sinistra, come indicato nell'immagine, quindi tirarlo verso di sé.



3. Rimuovere il filtro usato smontandolo dal tappo e gettarlo.



4. Montare il filtro nuovo (metterne solo uno alla volta) e bloccarlo abbassando le due alette apposite, quindi riavvitare il tappo.

MANUTENZIONE DELLE TESTINE ROLL ① ② ③

 Per motivi d'igiene, la pulizia delle testine deve essere fatta prima e dopo ogni utilizzo, a testine scollegate, utilizzando le salviette in dotazione oppure con delle salviettine imbevute di soluzione battericida e fungicida.

Istruzioni per la pulizia delle testine Roll ① ② :

1. Tenere la testina con i rulli rivolti verso di sè. Togliere i rulli spingendoli verso l'esterno.
2. Rimuovere le lamine di tenuta dalla camera di trattamento.
3. Pulire la camera di trattamento, la lamina di tenuta e i rulli con una salvietta.
4. Rimettere la lamina di tenuta nell'alloggiamento.
5. Rimettere i rulli spingendoli verso l'interno fino a quando scattano in posizione.



Istruzioni per la pulizia della testina Roll ③ :

1. Tenendo in mano la testina, sbloccare le protezioni di ciascun rullo, quindi pulirle con una salvietta.
2. Togliere quindi le 2 lamine di tenuta estraendole delicatamente dal loro alloggiamento e pulirle accuratamente con una salvietta.
3. Pulire la camera di trattamento e i rulli con una salvietta..
4. Fissare le lamine di tenuta sulle protezioni, con la parte appuntita verso l'interno. Inserire l'insieme nella testina. Esercitare una leggera pressione a livello dell'alloggiamento per rimettere al posto giusto ogni componente.



MANUTENZIONE DELLE TESTINE LIFT  [1] [2]

 Per motivi d'igiene, la pulizia delle testine deve essere fatta prima e dopo ogni utilizzo, a testine scollegate, utilizzando le salviette in dotazione oppure con delle salviette imbevute di soluzione battericida e fungicida.

Istruzioni per la pulizia delle testine Lift  [1] [2] :

1. Prendere la testina Lift [1] o [2] e inserire il dispositivo [1] o [2], specifico per ogni testina, dal lato smussato nell'apertura dell'aletta rimovibile fino a quando non si sente uno scatto.
2. Estrarre il dispositivo insieme al quale uscirà anche l'aletta.
3. Togliere l'aletta dal dispositivo per pulirla accuratamente con una salvietta.
4. Prendere il dispositivo dal lato liscio e rimettere l'aletta sul dispositivo.
5. Inserire il tutto nella testina di trattamento e spingere fino ad arrivare in fondo alla testina.

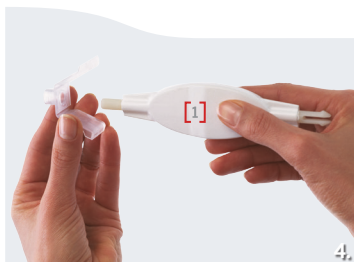
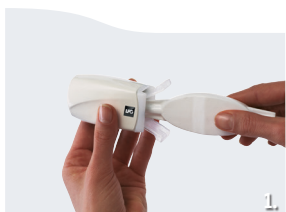

UN PROBLEMA : COME RISOLVERLO ?



Accertarsi di aver rispettato nei minimi dettagli tutte le precauzioni di installazione e di utilizzo illustrate alle pagine 77, 78 e 79.

In caso di funzionamento anomalo dell'apparecchio, è consigliabile controllare quanto segue prima di rivolgersi al Servizio Clienti LPG®:

- Sono state rispettate le precauzioni di utilizzo?
- L'apparecchio è collegato all'alimentatore?
- L'alimentatore è conforme all'utilizzo dell'apparecchio?
- L'adattatore di alimentazione selezionato rispetta le norme vigenti nel paese in cui viene utilizzato?
- Il pulsante di accensione è stato premuto?
- La Wellbox non è stata utilizzata per cinque minuti?
- Il display si accende?
- Il filtro è pulito e correttamente inserito?
- Il flessibile non è otturato ? e ben collegato?
- La testina di trattamento è inserita correttamente nel flessibile?
- I componenti delle testine di trattamento (lamine di tenuta, rulli, alette) sono ben posizionati, puliti e mobili?
- La levetta di inversione della direzione di movimento della testina Roll ^③ motorizzata si sposta senza problemi?
- Per ragioni di sicurezza, non smontare l'alimentatore né l'apparecchio.
In caso contrario, il Cliente decade dal diritto di garanzia.

Se, dopo aver effettuato tutti questi controlli, l'apparecchio continua a presentare problemi, rivolgersi al Servizio Clienti LPG® oppure a un distributore autorizzato, indicando il numero di serie dell'apparecchio visibile sull'etichetta del codice a barre posta nella parte inferiore dell'apparecchio (per esempio: MM21 51571234), nonché le ore di funzionamento (vedere pagina 76).

- **Servizio Clienti LPG®**
(numero verde europeo, gratuito da rete fissa):
00800 MYWELLBOX (00800 699 355 269)
- **www.wellbox.com**
- **Per qualsiasi richiesta di informazioni o reclami scritti:**
Il Servizio Clienti LPG® : tel: 00800 699 355 269 (chiamata gratuita solo dall'Europa oppure +33 (0)4 75 78 68 99).

CARATTERISTICHE TECNICHE









Dimensioni L x l x h..... 350 x 300 x 250 mm
 Peso netto..... 7,5 kg
 Potenza assorbita..... 70 Watts
 Apparecchio di classe 3, durata massima di utilizzo per seduta: 30 mn.

Etichetta di identificazione



Etichetta d'identificazione "tipo" soggetta a modifiche per tenere conto degli sviluppi dell'apparecchio e del tipo di Wellbox.
 L'etichetta posta nella parte inferiore della Wellbox indica la versione approvata.

Descrizione dei simboli

	Corrente alternata
	Corrente continua
	Attenzione, consultare i documenti allegati
	Standby, passaggio dalla modalità di attesa all'accensione
	Avvertenza
	Tensione pericolosa
	Consultare i documenti allegati al prodotto
	Da utilizzare solo all'interno
	Questo pittogramma attesta che questa apparecchiatura è stata immessa sul mercato dopo il 13 agosto 2005. In conformità alla direttiva 2002/96/CE relativa ai rifiuti elettronici, la vostra apparecchiatura è provvista di componenti che non devono essere gettati fra i rifiuti classici di casa, deve quindi essere oggetto di una raccolta selettiva. Quando l'apparecchiatura cesserà di funzionare, dovette gettarla in un punto di raccolta appropriato o renderlo al vostro negoziante/distributore. Farete così un gesto per l'ambiente e contribuirete al rispetto delle risorse naturali e alla protezione della salute pubblica.

 **Il produttore si riserva il diritto di modificare le caratteristiche tecniche dell'apparecchio.**

Leggere attentamente questa Guida di installazione e utilizzo e conservarla.

GEFELICITEERD!

U hebt net een Wellbox aangeschaft en dat stellen wij bijzonder op prijs! LPG® is wereldmarktleider op het vlak van Endermologie®. U kunt nu thuis genieten van zijn jarenlange ervaring en knowhow op het gebied van cellulaire stimulatie. Afgeleid van de professionele LPG-technologieën (Cellu M6®) reactiveert Wellbox de fysiologische processen die verantwoordelijk zijn voor de slankheid en de jeugd op natuurlijke wijze. In slechts enkele minuten per dag revolutioneert de Wellbox uw dagelijks welzijn en worden uw schoonheidstrekken opnieuw uitgevonden.

Het enige wat u moet doen is de instructies volgen die in deze handleiding zijn opgenomen.

INHOUD	Garantiecertificaat	3
	Belangrijke veiligheidsinstructies	4
	Contra-indicaties	5
	Gebruiksvoorzorgen	6
	Inhoud van de verpakking	7
	Beschrijving van het apparaat	8
	Beschrijving van het bedieningspaneel	9
	Beschrijving van de behandelkoppen	10
	Installatie	12
	Voeding	13
	Aan- en uitzetten	14
	Onderhoud	15
Onderhoud van de "Roll"- koppen	16	
Onderhoud van de "Lift"- koppen	17	
Wat te doen bij problemen?	18	
Technische gegevens	19	



Lees deze installatiegids en deze gebruiksaanwijzing aandachtig door en bewaar ze voor later gebruik.

GARANTIECERTIFICAAT

VOOR

WELLBOX LPG®

De onderhavige garantie (de "Garantie") is van toepassing op alle landen waarin het product LPG® WELLBOX (het "Product") wordt verkocht door LPG® S.A. ("LPG®") of een erkende wederverkoper.

LPG® garandeert dat het Product op de datum van de oorspronkelijke aankoop vrij is van materiaal- en fabricagefouten behoudens de volgende voorwaarden en bepalingen :

1. De Garantie wordt verstrekt aan de eindkoper van het Product (de "Klant"). De garantie laat de wettelijke rechten en de rechten van de Klant uit hoofde van de contractuele overeenkomst met de wederverkoper/distributeur van het Product onverlet.

2. De Garantie is uitsluitend geldig indien de Klant de originele aankoopbon, te weten de factuur, de kwitantie, de kassabon, het door een erkende wederverkoper afgegeven garantiecertificaat en de kassabon, een bewijs van betaling voor creditcard aankopen via het internet, samen met het Product overlegt. Het bewijs van aankoop dient de aankoopdatum, de omschrijving van het Product, alsmede, in het voorkomende geval, de naam van de erkende wederverkoper en het serienummer te vermelden. LPG® behoudt zich het recht voor reparaties of vervanging van het Product onder garantie te weigeren indien voornoemde documenten niet worden verstrekt of indien de informatie hierin incompleet of onleesbaar is.

3. De Garantie is uitsluitend geldig indien het Product voor persoonlijke doeleinden wordt gebruikt. De Klant kan geen aanspraak maken op de Garantie indien het Product voor professionele doeleinden wordt gebruikt of indien het Product voor commerciële doeleinden wordt verhuurd.

4. De Garantie wordt verleend voor een maximale periode van 2 (TWEË) JAAR vanaf de datum van aankoop van het Product van LPG® of van een erkende wederverkoper door de eerste koper (de "Garantieperiode"), zonder dat tijdens de "Garantieperiode" 500 uren gebruik worden overschreden. 500 uren gebruik stemt overeen met 5000 sessies van zes minuten. Om de gebruikstijd te controleren dient u het apparaat uit te schakelen. Het apparaat dient aan de netstroom aangesloten te blijven. U drukt dan simultaan en gedurende twee seconden op Power (+), Time (-) en . Herhaal deze laatste operatie om het scherm weer uit te schakelen.

5. Tijdens de "Garantieperiode", verbindt LPG® zich ertoe het defecte Product, naar goeddunken, kosteloos te repareren of te vervangen voor zover de voorraad strekt. LPG® zal het gerepareerde Product of een ander Product in goed werkende staat aan de Klant retourneren. Alle vervangen onderdelen of andere materialen blijven het eigendom van LPG®.

6. De "Garantieperiode" van een gerepareerd of vervangen Product wordt noch verlengd noch hernieuwd.

7. De Garantie is van toepassing op gebreken die zijn opgetreden in het kader van een gebruik van het artikel in overeenstemming met de installatiegids en gebruikshandleiding. Onderhoud, reparaties of de vervanging van onderdelen ten gevolge van normale slijtage of veroudering van het Product zijn van de garantie uitgesloten.

De Garantie vervalt indien :

a. Het gebrek veroorzaakt is door het feit dat het product is blootgesteld: aan gebruik in tegenspraak met deze installatiegids en gebruikshandleiding, een ruwe behandeling, een blootstelling aan een te grote vochtigheid, aan extreme thermische of omgevingsomstandigheden of aan snelle verandering van deze omstandigheden, aan blootstelling aan corrosie, oxidatie, aan ongeoorloofde wijzigingen of aansluitingen, aan door niet-erkende reparatiebedrijven of door de Klant zelf uitgevoerde reparaties, aan met niet-geoorloofde reservedelen uitgevoerde reparaties, aan verkeerd gebruik, aan een ongeschikt type elektrische voeding, aan niet-inachtneming van de montageaanwijzingen, aan verkeerde installatie, aan een ongeval, aan natuurkrachten, aan contact met vloeistoffen, aan de inwerking van chemicaliën en aan andere handelingen die redelijkerwijze buiten de macht zijn van LPG® ;

b. LPG® of de erkende wederverkoper van het Product niet binnen dertig (30) dagen na het optreden van het defect tijdens de "Garantieperiode" door de Klant van het gebrek in kennis werd gesteld ;

c. Het Product niet aan LPG® of aan de erkende wederverkoper van het Product binnen zestig (60) dagen na het optreden van het defect tijdens de "Garantieperiode" werd geretourneerd ;

d. Het serienummer van het Product of alle andere identificatienummers werden verwijderd, gewist, beschadigd, gewijzigd of onleesbaar gemaakt ;

e. Het defect veroorzaakt is omdat het Product werd gebruikt met een accessoire die niet door LPG® werd vervaardigd of geleverd.

8. De Klant verbindt zich ertoe het Product in de oorspronkelijke verpakking te retourneren. LPG® aanvaardt geen enkele aansprakelijkheid voor de beschadiging van het Product indien het Product in een ongeschikte verpakking wordt verzonden. LPG® behoudt zich het recht voor een vaste bijdrage van de Klant aan de verzendkosten van het Product te verlangen.

9. De Garantie is het enige en uitsluitende verhaal van de Klant tegen LPG® en de enige en uitsluitende verantwoordelijkheid van LPG® jegens de Klant voor gebreken van het Product. De Garantie vervangt alle voorgaande garanties of aansprakelijkheid, hetzij mondeling, schriftelijk, wettelijk (voor zover de wet zich hiertegen niet verzet), contractueel, op grond van onrechtmatige daad of anderszins. LPG® aanvaardt geen enkele aansprakelijkheid voor incidentele of indirecte schade of gevolgschade of kosten. Alle wijzigingen van de Garantie behoeven de voorafgaande schriftelijke toestemming van LPG®. De Garantie valt onder het Franse recht, onder voorbehoud van en in zoverre dat eventueel geldende rechtsnormen van het domicilie of vestigingsplaats van de Klant niet anders voorschrijven.

10. Ga naar www.welbox.com om de garantie van uw Wellbox te activeren.

BELANGRIJKE VEILIGHEIDSINSTRUCTIES

Het is zeer aan te bevelen om eerst kennis te nemen van onderstaande aanwijzingen voordat u dit apparaat gaat installeren of gebruiken.

GEVAAR: om het gevaar op elektrocutie te verminderen :

- Controleer of de netspanning overeenkomt met het spanningsbereik dat op het typeplaatje op het voedingsblok van het apparaat is aangegeven (100-240 VAC). Het apparaat moet op een wandstopcontact worden aangesloten dat voldoet aan de geldende elektrische normen. Sluit Wellbox liever niet aan op een meerwegstekker. Trek na elk gebruik of voor het reinigen de stekker van de voeding van Wellbox uit het stopcontact.
- Gebruik Wellbox niet als u een bad neemt of onder de douche staat. Zet Wellbox niet op een vochtige of instabiele ondergrond of in de nabijheid van een badkuip, douche of wastafel. Gebruik Wellbox op een droge plaats. Zorg dat er geen water spat op uw Wellbox. Raak het apparaat niet aan wanneer het per ongeluk in het water is gevallen. Trek onmiddellijk de stekker uit het stopcontact. Zorg dat de slang niet onder water komt. Gebruik Wellbox niet buiten.
- Laat geen voorwerpen in de openingen van het apparaat vallen en steek daar ook niets in. Zuig geen vaste of vloeibare stoffen op met Wellbox.

WAARSCHUWING : Om het risico op brandwonden, brand, elektrische schokken of verwondingen te voorkomen :

- Gebruik het apparaat niet onder een deken of in een vergelijkbare situatie. Een overmatige hitteontwikkeling kan optreden en een brand, elektrische schok of lichamelijk letsel veroorzaken.
- Gebruik het apparaat nooit als er een kabel of aansluiting beschadigd is, als het niet goed werkt, als het op de grond of in water gevallen is of als het beschadigd is. Neem in dit geval contact op met de klantendienst van LPG®.
- Draag of verplaats het apparaat niet door het vast te houden of op te tillen aan het deksel, de kabels of de slang. Laat Wellbox niet vallen. Schud het apparaat niet of stoot er niet tegen aan.
- Gebruik Wellbox zonder dat de slang op de koppen is aangesloten. Houd de kabels en de slang ver verwijderd van elke hittebron. Gebruik het apparaat niet als de omgevingstemperatuur hoger is dan 40°C.
- Gebruik het apparaat niet als er aerosolproducten (spray) zijn gebruikt of als er zuurstof is toegevend.
- Laat het apparaat niet onbeheerd achter als het op de stroom is aangesloten. Om het apparaat uit te zetten drukt u eerst op de aan/uit-drukknop en trekt u daarna de stekker van de voedingsadapter uit het stopcontact.
- Maak het toestel niet open en demonteer het niet.

CONTRA-INDICATIES

- Gebruik Wellbox niet wanneer er medische contra-indicaties zijn. Lees altijd eerst aandachtig dit hoofdstuk en neem de voorzorgen in acht die in deze gebruiksaanwijzing worden vermeld.
- Vraag advies aan een arts als u betwijfelt of uw gezondheidstoestand compatibel is met het gebruik van Wellbox.
- Wellbox mag op alle externe en gezonde lichaamsdelen worden gebruikt, met uitzondering van ogen, oren, keel en geslachtsdelen. Zonder voorafgaand medisch advies mag Wellbox niet worden gebruikt op de slijmvliezen, borsten, de ruggengraat.
- Wellbox mag niet worden gebruikt bij zwangere vrouwen.

Gebruik Wellbox niet in onderstaande gevallen :

- epilepsie
- problemen met de bloedstolling
- hartproblemen
- pijn of rode vlekken
- kriebel in de ledematen
- aderontstekingen, spataders of wanneer u korter dan 2 maanden geleden een interventie hebt ondergaan aan de bloedvaten.
- koorts, infectie, ontstekingen, uitgesproken huidaandoening, open wonden, recente littekens of om het even welke ernstige of slepende ziekte.
- bij langdurig gebruik van geneesmiddelen (ontstekingsremmers of bloedstolling vertragende middelen, antibiotica of antihistaminica) moet u eerst advies vragen aan uw arts voor u Wellbox gaat gebruiken.
- Wellbox mag niet worden toegepast op gezwollen zones of zones met kopperroos.

Bij onverklaarbare pijn ter hoogte van de kuiten moet de verzorging meteen worden stopgezet. Indien tijdens of na gebruik secundaire effecten ontstaan die te maken hebben met de Wellbox-verzorging, moet u uw arts raadplegen en contact opnemen met de klantendienst van LPG®.

GEBRUIKSVOORZORGEN

- Gebruik de Wellbox niet bij een kind jonger dan 7 jaar. Laat een kind jonger dan 11 de Wellbox nooit alleen gebruiken. Zet het vermogen lager wanneer u een kind wilt behandelen.
- Strikter toezicht is vereist als het apparaat wordt gebruikt door, op en bij kinderen en invalide of gehandicapte personen.
- Wellbox mag nooit een pijnsensatie geven of merktekens achterlaten. Eventuele rode vlekken mogen niet meer dan een paar seconden blijven en mogen geen sporen nalaten.
- Gebruik Wellbox nooit zonder beschermende filter.
- Gebruik alleen de behandelkoppen en accessoires die door de firma LPG® worden geleverd.
- Gebruik geen detergents, solvents, chemische producten of schuurponsjes om Wellbox schoon te maken. Gebruik de schoonmaakdoekjes die bij het product werden meegeleverd of gebruik bacteriëndodende en schimmelwerende vochtige doekjes.
- Gebruik Wellbox nooit op sieraden of piercings.
- Het apparaat niet gebruiken boven een hoogte van 2500 m.
- Het is aanbevolen om het apparaat 30 minuten uit te zetten na 30 minuten gebruik wanneer de temperatuur 25° C overschrijdt.

Regelmatig gebruik van Wellbox helpt om u beter te voelen; het verdient aanbeveling om het gebruik niet te lang te onderbreken. Als u de gebruiksaanwijzingen en aanbevelingen niet opvolgt, bestaat de kans dat u niet de gewenste resultaten bereikt. Gebruik Wellbox nooit langer dan aanbevolen. Indien de verschijnselen aanhouden, moet u uw arts raadplegen. De resultaten kunnen variëren al naar gelang uw leeftijd, uw levensstijl (sportactiviteiten, voeding, enz.) en uw lichaamsbouw.

Het is strikt verboden wijzegingen aan te brengen aan het apparaat zonder de toestemming van LPG.

INHOUD VAN DE VERPAKKING

Wellbox wordt compleet met alle onderdelen geleverd die voor regelmatige toepassing van de verschillende lichaams- en gezichtsbehandelingen noodzakelijk zijn.

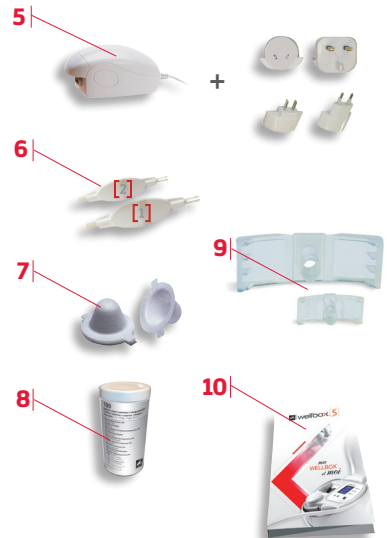

De verpakking bevat:

1. Een behandelkop ③ met gemotoriseerde rollen.
2. Een set van 2 "Roll"-behandelkoppen ①②.
3. Een set van 2 "Lift"-behandelkoppen [1][2].
4. Een aansluitslang voor de koppen.
5. Een voedingsblok en vier verloopstekkers voor verschillende landen.
6. Twee werktuigen om de "Lift"-koppen te demonteren [1][2].
7. Reservefilters.
8. Schoonmaakdoekjes.
9. Reservekleppen voor de Lift-koppen.
10. Deze installatiegids en gebruiksaanwijzing.

⚠ Bewaar de originele verpakking van uw Wellbox zolang de garantie loopt. Indien het product tijdens de garantieperiode moet worden teruggezonden, moet dit gebeuren in de originele verpakking.

BESCHRIJVING VAN HET APPARAAT

Wellbox is het eerste huishoudapparaat afgeleid uit de knowhow met betrekking tot de cellulaire stimulatie van LPG®. Het hoofddeel bevat het bedieningspaneel, de "Roll"-behandelkop ③ en de aansluitslang.

Het bovendeksel biedt ruimte voor de set van 4 andere koppen en houdt het apparaat na gebruik gesloten.

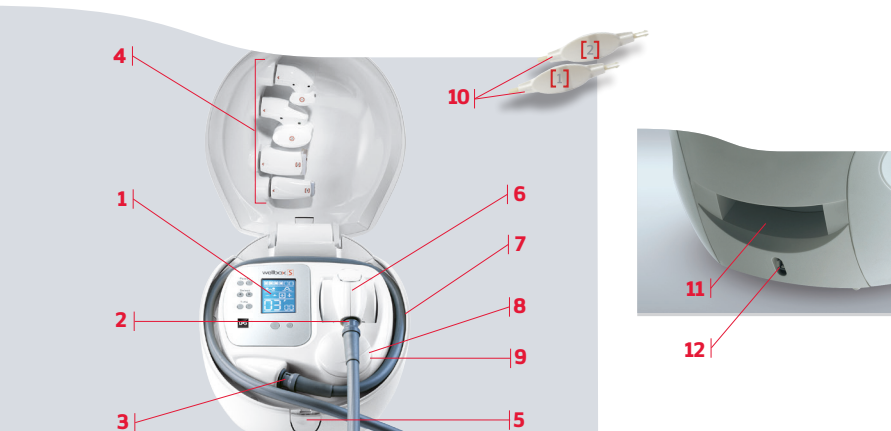



















1. Bedieningspaneel.
2. Uitneembare aansluitslang om het apparaat op een behandelkop aan te sluiten (zie pagina 67).
3. Aansluiting van de slang op het apparaat.
4. Opbergruimte voor de vier koppen bestaande ① ② uit [1] [2] twee Roll-koppen en twee Lift-koppen.
5. Knop om het deksel te openen.
6. Gemotoriseerde "Roll"-behandelkop ③.
7. Opberplaats voor de slang.
8. Toegangsdop naar het beschermfilter.
9. Beschermfilter dat toegankelijk is onder de dop [8].
10. Twee werktuigen om de "Lift"-koppen te demonteren.
11. Transporthandgreep.
12. Aansluiting voor de netvoeding.

BESCHRIJVING VAN HET BEDIENINGSPANEEL

Dankzij het bedieningspaneel is Wellbox eenvoudig en handig te bedienen. Het paneel bevat een serie van 8 toetsen en een lcd-display waarop de verschillende parameters worden weergegeven die u kunt instellen voordat u de behandeling begint. Met behulp van de toetsen van het bedieningspaneel kunt u:



1. het apparaat inschakelen en uitschakelen
2. de behandeling starten, onderbreken of stoppen
3. de intensiteit van de behandeling instellen
4. het behandelprogramma selecteren (continu of ritmisch).
5. de behandelduur instellen in minuten

- Om het apparaat in te schakelen drukt u op .
- Om een behandeling te starten, te pauzeren, te hervatten of te annuleren drukt u op .
- Power : om het vermogen te regelen drukt u op  of  al naar gelang het gewenste niveau van  tot .
- Select : om het behandelprogramma (continu of ritmisch) te selecteren drukt u op  of .
 - u kunt kiezen uit 4 programma's:
 -  Continu (geen ritmiciteit)
 -  middelmatige ritmiciteit
 -  geringe ritmiciteit
 -  grote ritmiciteit
- Time : druk op  of  om de gewenste behandelduur in te stellen (raadpleeg de gebruiksaanwijzing om te bepalen welke tijdsduur geschikt is voor de behandeling die u zoekt. In geen geval mag u langer dan 30 minuten instellen). Bij elk nieuw gebruik blijft het scherm van het apparaat standaard 6 minuten  branden.
- Wanneer u het apparaat opnieuw inschakelt, worden de instellingen voor «Power» en «Select» teruggesteld op hun beginwaarden.
- Bij overgang van het ritmische programma op het continue programma wordt de intensiteit automatisch verlaagd. De intensiteit blijft hetzelfde bij overgang van het continue op het ritmische programma.
- Bovendien geven die symbolen  en  die op de display verschijnen de behandelkop(pen) aan die compatibel zijn met de geprogrammeerde behandeling.  "Roll"-kop  "Lift"-kop
- Druk opnieuw op de knop om Wellbox uit te zetten. Als u het apparaat 5 minuten lang niet gebruikt, gaat het systeem automatisch over op de «off»-stand.



Bij elke keer dat u een toets indrukt hoort u een piepton als bevestiging.

BESCHRIJVING VAN DE BEHANDELKOPPEN

Wellbox omvat een complete uitrusting van 5 behandelingskoppen. Zo weet u zeker dat u op elk moment over de best passende oplossing beschikt voor de gewenste behandeling en de te behandelen lichaamszone.

3 "Roll"-koppen ① ② ③

Elke "Roll"-kop heeft uitneembare afsluitstrips.

"Roll"-kop ①

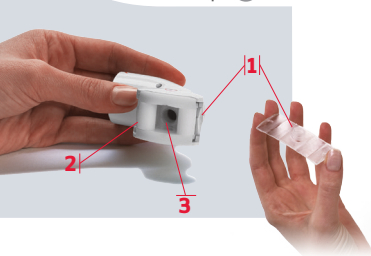



1. Uitneembare afsluitstrippen.
2. Uitneembare rollen.
3. Behandelkamer.

"Roll"-kop ②



1. Uitneembare afsluitstrippen.
2. Uitneembare rollen.
3. Blokkeerknop.

Wanneer de knop ingedrukt is , zijn de rollen geblokkeerd (continuumodus). Als de knop uit staat , kunnen de rollen zich vrij naar elkaar toe en uit elkaar bewegen (ritmiciteit).

4. Behandelkamer.



"Roll"-kop ③

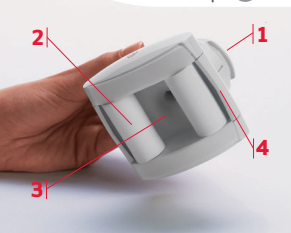

1. Omschakelaar voor de draairichting van de gemotoriseerde rollen. De richting wordt aangegeven door een verlichte pijl.
2. Aangedreven rollen.
3. Behandelruimte.
4. Uitneembare afsluitstrippen. (achter de beschermkappen).

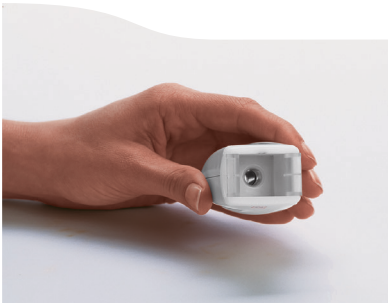
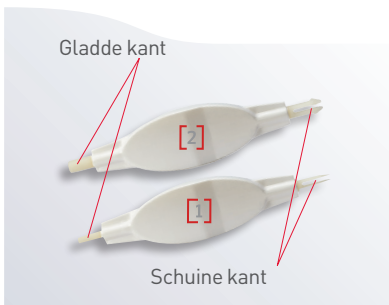

BESCHRIJVING VAN DE BEHANDELKOPPEN

2 Lift-koppen  [1] [2]Lift-kop [1]
met uitneembare kleppen.Lift-kop [2]
met afneembare ventielen.2 demonteerwerktuigen,
één voor elke kop.

INSTALLATIE



Open het apparaat door op de drukknop aan de voorkant te drukken.



Leg de vier behandelkoppen in de daarvoor bedoelde vakken. Elke kop heeft zijn eigen vak te herkennen aan het pictogram.

Ga als volgt te werk om de slang op het hoofddeel van het apparaat aan te sluiten:



Plaats de slang met de pijl  (in reliëf) naar de bovenkant, zoals is aangegeven op de foto.

 De slang kan met het ene of andere uiteinde worden aangesloten. Trek voorzichtig aan de slang om de slang weer los te maken. U mag de slang nooit verdraaien of forceren.

Vervolgens kunt u de behandelkop van uw keuze aansluiten op de slang:



Kies een van de koppen, sluit deze aan op de slang door de pijlen op de kop en op de slang met elkaar uit te lijnen.

Herhaal deze operatie telkens wanneer u van behandelingskop wilt veranderen.



Na gebruik kunt u de opgerolde slang gemakkelijk opbergen in de speciaal daarvoor bedoelde goot, zoals is aangegeven op de foto.

Voor een langere levensduur van uw verbindingsskabel is het aanbevolen deze niet opgerold te laten gedurende een langere periode.

VOEDING

Wellbox wordt geleverd met een voedingskit bestaande uit:

- Een netvoedingsblok. Ingang 100-240 V AC, 50/60Hz - Uitgang 24 V DC
- Vier verloopstekkers voor verschillende stopcontacten

Ga als volgt te werk om uw apparaat op de stroom aan te sluiten:

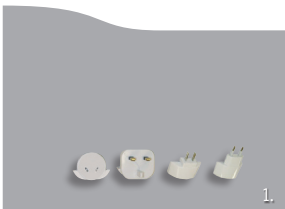

1. Kies de verloopstekker die overeenkomt met uw land en steek deze volledig in het daarvoor bedoelde gat van het voedingsblok.

Indien de bijgeleverde stekker niet overeenstemt met de stopcontacten in uw land dan dient u contact op te nemen met een electricier om een aangepaste aanpassing te vinden.

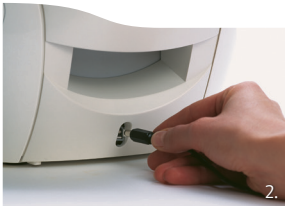

2. Sluit het aansluitsnoer aan op de achterkant van Wellbox.



3. Sluit daarna het voedingsblok aan op een wandstopcontact. Aan het controlelampje kunt u zien of de voeding onder spanning staat.

De internetwebsite die op de behuizing is vermeld is indicatief, surf naar www.wellbox.com voor meer informatie.



Het is verboden en gevaarlijk om een andere elektrische voeding te gebruiken dan die bij het apparaat is meegeleverd.

AAN-EN UITZETTEN











Lees de installatie-instructies aandachtig door voor u het apparaat in gebruik neemt.



1. Nadat u de voeding op de stroom hebt aangesloten (zie pagina 68), kunt u het apparaat inschakelen door op de toets  te drukken. Het bedieningspaneel licht op. Voordat u de behandeling begint en volgens de instructies van de installatiegids en de gebruiksaanwijzing moet u het volgende bepalen:

- het vermogen (Power)
- het continue of ritmische behandelprogramma (Select)
- de behandelduur (Time)

Als u het apparaat voor het eerst gebruikt, zijn alle parameters ingesteld op hun oorspronkelijke waarde:



- Minimum vermogen op . Druk op , om de intensiteit te verhogen
- Continue zuigprogramma . Druk op  om over te gaan op ritmiciteit  /  /  (zwak / gemiddeld / hoog).
- Tijdsduur op 6' . Druk op  of op , om de vereiste behandelingsduur in te stellen.

2. Selecteer de kop die u wilt gebruiken en stel daarna de waarden in voor vermogen, continu of ritmisch programma en tijdsduur; raadpleeg hiervoor de fiches / protocolposters.

3. Druk op  om de behandeling te beginnen. Als "Roll"-kop  is aangesloten, draaien de rollen bij het begin van de behandeling vooruit. Een verlichte pijl geeft aan in welke richting de kop zich verplaatst. Druk op de knop om de richting te veranderen. De verlichte pijl verandert ook van richting (zie pagina 65).

4. U kunt de behandeling op elk gewenst moment onderbreken en weer hervatten door op  te drukken.

5. Ga als volgt te werk om Wellbox na gebruik te sluiten:

- Sluit "Roll"-kop  aan op de slang
- Rol de slang vervolgens op in de speciaal daarvoor bedoelde goot (2 slagen)
- Plaats "Roll"-kop  vervolgens terug in het speciaal daarvoor bedoelde hoofdopbergvak naast het bedieningspaneel. Berg de andere koppen op in hun eigen vakken in het bovendeksel.



Na vijf minuten niet te zijn gebruikt, schakelt uw Wellbox automatisch terug naar de uit-stand.

ONDERHOUD

⚠ Het apparaat moet regelmatig worden gereinigd, niet alleen om hygiënische redenen, maar ook om het zo lang mogelijk in goede staat van werking te houden. Trek altijd eerst het voedingsblok uit het stopcontact voordat u begint met schoonmaken.

BeschermfILTER vervangen

Uw Wellbox beschikt over een beschermingsfilter die de goede werking ervan garandeert. Wanneer de filter geen correcte werking van uw apparaat toelaat dan dient de filter vervangen te worden. Het is aangeraden de filter ongeveer een keer per maand te vervangen.

Ga als volgt te werk om het filter te vervangen:
Trek de stekker uit het wandstopcontact.



Draai de dop los met een kwartslag linksom zoals aangegeven op de foto.
Trek deze vervolgens naar u toe.



Haal het oude filter van de dop en gooi het weg.



Plaats een nieuw filter (alleen voor éénmalig gebruik) door de twee lippen omlaag te vouwen en breng de dop terug op zijn plaats.

ONDERHOUD VAN DE “ROLL”-KOPPEN ① ② ③

 Om hygiënische redenen moeten de behandelingskoppen regelmatig worden schoongemaakt na elk gebruik. Maak de koppen los en gebruik de meegeleverde schoonmaakdoekjes of vochtige doekjes die in een antiseptische, bacteriëndodende en schimmelwerende oplossing zijn gedrenkt.

Ga als volgt te werk om “Roll”-koppen te reinigen:  ① ② :

1. Pak de kop vast met de rollen naar u toe. Haal de rollen eruit door wat kracht naar buiten uit te oefenen.
2. Verwijder de afsluitstrip uit de behandelruimte.
3. Maak de behandelruimte, de afsluitstrip en de rollen schoon met behulp van een reinigingsdoekje.
4. Breng de afsluitstrip terug op zijn oorspronkelijke plaats.
5. Breng de rollen terug op hun plaats door wat kracht naar binnen uit te oefenen totdat u een klik hoort.





Ga als volgt te werk om “Roll”-kop te reinigen:  ① ② :

1. Klik de beschermstukken van elke rol los terwijl u kop met één hand vasthoudt; en maak deze vervolgens schoon met een reinigingsdoekje.
2. Verwijder daarna de 2 afsluitstrips door deze voorzichtig uit hun groef te halen; maak deze daarna zorgvuldig schoon met een reinigingsdoekje.
3. Maak de behandelruimte en de rollen schoon met behulp van een reinigingsdoekje.
4. Klik de afsluitstrips op het gevorkte gedeelte aan de binnenzijde van de beschermstukken. Plaats het geheel vervolgens in de kop. Druk zachtjes op de uitsparingen om het geheel vast te klikken.



ONDERHOUD VAN DE “LIFT”-KOPPEN [1] [2]

 Om hygiënische redenen moeten de behandelingskoppen regelmatig worden schoongemaakt na elk gebruik. Maak de koppen los en gebruik de meegeleverde schoonmaakdoekjes of vochtige doekjes die in een antiseptische, bacteriëndodende en schimmelwerende oplossing zijn gedrenkt.

Ga als volgt te werk om “Lift”-koppen  [1] [2] te reinigen:

1. Pak “Lift”-kop [1] of [2] vast. Steek werktuig [1] of [2], afhankelijk van de te reinigen kop, met de schuine kant in de opening van de uitneembare klep totdat u een klik hoort.
2. Trek het werktuig weer naar buiten; de klep komt nu mee.
3. Haal de klep van het werktuig af om hem zorgvuldig schoon te maken met een reinigingsdoekje.
4. Pak het werktuig aan de gladde kant vast.
5. Steek het geheel zo ver mogelijk in de behandelkop totdat u tegen een aanslag aan komt.

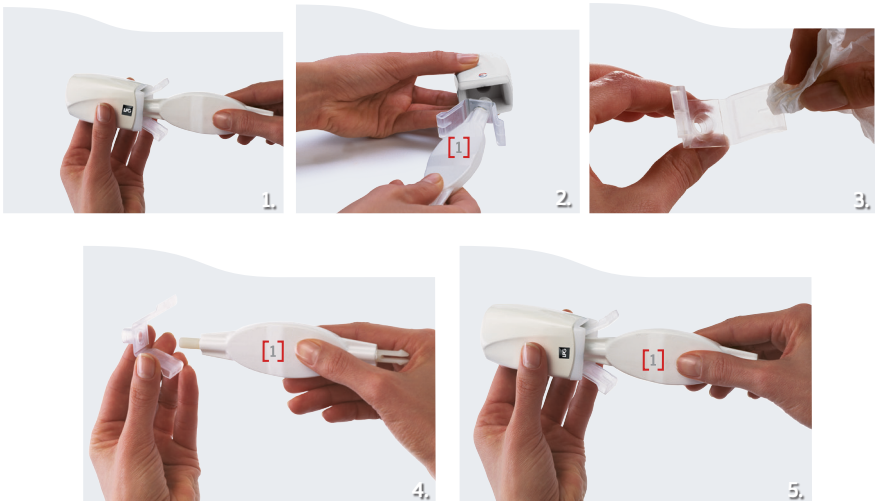

WAT TE DOEN BIJ PROBLEMEN?



Ga eerst na of u wel de aanwijzingen voor installatie en gebruik hebt opgevolgd (zie pagina's 59, 60 en 61).

Indien het apparaat niet goed werkt, verdient het aanbeveling om eerst het volgende te controleren, voordat u contact opneemt met de klantendienst van LPG[®]:

- Hebt u de voorzorgsmaatregelen voor gebruik in acht genomen?
- Is het apparaat aangesloten op het voedingsblok?
- Komt het voedingsblok overeen met het gebruik van het apparaat?
- Komt de gekozen voedingsverloopstekker wel overeen met de normen van uw land?
- Hebt u de aan/uit-drukknop wel ingedrukt?
- Werd Wellbox vijf minuten lang niet gebruikt?
- Gaat de display aan?
- Is het filter schoon en goed op zijn plaats?
- Is de slang niet verstopt? Is de slang wel goed aangesloten?
- Is de behandelkop op de juiste manier aangesloten op de slang?
- Zijn de onderdelen van de behandelkoppen (afdichtstrips, rollen, kleppen) goed geïnstalleerd en niet vervuild en kunnen ze bewegen?
- Werkt de bedieningsknop van de gemotoriseerde «Roll»-kop ③ moeiteloos?
- Om veiligheidsredenen mag u het voedingsblok of het apparaat niet demonteren. Doet u dit toch, dan vervalt de garantie.

Indien u deze controles hebt uitgevoerd en de fout niet is opgelost, neem dan contact op met de klantendienst van LPG[®] of een erkende verdeler en vermeldt het serienummer van het toestel (aangegeven op het streepjescode-etiket onderaan op het toestel (bijvoorbeeld: MM21 51571234). Geef ook aan hoelang (in uren) het toestel reeds werd gebruikt (zie pagina 58).

- **Klantendienst LPG[®]**
 Europees groen nummer, gratis vanaf een vast toestel):
 00800 MYWELLBOX (00800 699 355 269)
- **www.wellbox.com**
- **Voor meer informatie of een schriftelijk klacht:**
 Klantenservice LPG[®] tel.: 00800 699 355 269
 (gratis nummer uitsluitend binnen Europa of +33 (0)4 75 78 68 99)

TECHNISCHE GEGEVENS

Afmetingen L x l x h 350 x 300 x 250 mm
 Nettogewicht 7,5 kg
 Geabsorbeerd vermogen 70 Watts
 Apparaat van klasse III, maximale gebruiksduur per behandelings-
 sessie: 30 mn.

Identificatiesticker



Het "type"-identificatie-etiket kan worden gewijzigd in functie van eventuele aanpassingen van het toestel en type van de Wellbox. Het etiket onderaan op uw Wellbox is de goedgekeurde versie.

Beschrijving van de symbolen

	Wisselstroom
	Gelijkstroom
	Opgelet: raadpleeg bijgaande documenten
	Stand-by, overgang van waakmodus naar actieve modus
	Waarschuwing
	Gevaarlijke spanning
	Raadpleeg bijgaande documenten
	Alleen binnenshuis gebruiken
	Dit pictogram betekent dat uw apparaat op de markt is gebracht na 13 augustus 2005. Conform aan de richtlijn 2002/96/CE betreffende het elektronisch afval bevat uw apparaat onderdelen die niet in de gewone vuilbak mogen worden gegooid en onderhevig zijn aan selectieve ophaling. Indien uw apparaat aan het einde van zijn leven is dient u het naar het containerpark of naar het verkooppunt te brengen. Zodoende draagt u toe tot een beter leefmilieu.

De fabrikant behoudt zich het recht voor om de technische gegevens van het apparaat te wijzigen.

Lees deze installatiegids en gebruiksaanwijzing aandachtig door en bewaar ze.



www.wellbox.com